



Ръководство по експлоатация

dynamabook PORTEGE A30-E/R30-E

Съдържание

<i>Глава 1</i>	Правна и нормативна информация, безопасност	
	Авторско право, отказ от отговорност и търговски марки	1-1
	Нормативна информация	1-2
	Съобщение за видеостандарта	1-11
	OpenSSL Toolkit License Issues	1-11
	FreeType License Issues	1-14
	Програма ENERGY STAR®	1-18
	Изхвърляне на компютъра и батерията му	1-19
	Общи предпазни мерки	1-19
	Икони за безопасност	1-22
<i>Глава 2</i>	Първи стъпки	
	Контролен списък на оборудването	2-1
	Термини	2-1
	Използване на компютъра за първи път	2-2
	Запознаване с Windows	2-8
	Изключване на захранването	2-11
	Възстановяване на системата	2-16
<i>Глава 3</i>	Обзор на продукта	
	Изглед отпред със затворен панел на дисплея	3-1
	Лява страна	3-1
	Дясна страна	3-3
	Задна страна	3-5
	Долна страна	3-6
	Изглед отпред с отворен дисплей	3-7
	Вътрешни компоненти на хардуера	3-10
	Описание на условието за захранване	3-11
<i>Глава 4</i>	Основна информация за работа	
	Използване на сензорния екран	4-1
	Използване на тачпада	4-2
	Клавиатура	4-4
	Използване на сензора за пръстови отпечатъци	4-7
	Батерия	4-10
	Носител с памет	4-14
	Смарт карта	4-17
	Безжично WAN устройство	4-18

	Функция за GPS	4-19
	Изходен HDMI™ порт	4-20
	USB Type-C™ адаптери	4-21
	Локална мрежа	4-24
	Безжичен дисплей	4-25
	Заклучващо устройство	4-26
	Принадлежности по избор	4-27
	Звукова система и видеорежим	4-27
<i>Глава 5</i>	Помощни приложения и разширено използване	
	Помощни приложения и приложения	5-1
	Специални функции	5-10
<i>Глава 6</i>	Отстраняване на неизправности	
	Процес за разрешаване на проблеми	6-1
	Контролен списък за хардуера и системата	6-5
	Техническа поддръжка	6-17
<i>Глава 7</i>	Приложение	
	Спецификации	7-1
	Захранващ кабел за променлив ток и конектори	7-2
	Информация за безжични устройства	7-4
	Информация за Intel® AMT	7-16
	Информация за Intel® Authenticate	7-19
	Правна бележка под линия	7-19
	Показалец	

Правна и нормативна информация, безопасност

Тази глава съдържа информация за безопасността и правна и нормативна информация, приложими за Вашия компютър.

Авторско право, отказ от отговорност и търговски марки

Авторско право

©2019 Dynabook Inc. Всички права запазени. Съгласно законите за авторско право е забранено възпроизвеждането на настоящото ръководство по какъвто и да е начин без предварително писмено разрешение от Dynabook Inc. Не се поема отговорност за патент по отношение на използването на информацията, съдържаща се в настоящия документ.

Първо издание юни 2019 г.

Пълномощията за авторските права за музиката, филмите, компютърните програми, базите данни и друга интелектуална собственост, защитени със законите за авторско право, принадлежат на автора или на собственика на авторското право. Материалите с авторски права могат да бъдат възпроизвеждани само за лична употреба или в рамките на дома. Всяка друга употреба извън тази, посочена по-горе (включително преобразуването в цифров формат, промяна, прехвърляне на копирани материали или разпространяване в мрежа), без разрешението на собственика на авторските права се счита за нарушение на авторските права и представлява криминално действие или задължение за изплащане на гражданско обезщетение. Спазвайте законите за авторското право при всяко едно възпроизвеждане на това ръководство.

Отказ от отговорност

Настоящото ръководство е проверено и прегледано за точност. Инструкциите и описанията, които то съдържа, са точни за компютъра Ви към времето на съставяне на ръководството. Следващите компютри и ръководства подлежат на промяна без предизвестие. Dynabook Inc. не носи отговорност за вреди и щети, причинени пряко или косвено от грешки, пропуски или несъответствия между компютъра и ръководството.

Всички препратки в това ръководство към Dynabook означават Dynabook Inc. и/или свързани лица на Dynabook Inc.

Търговски марки

Intel и логото на Intel са търговски марки на Intel Corporation или свързаните лица на Intel Corporation в Съединените американски щати и/или други държави.

Microsoft и Windows са регистрирани търговски марки или търговски марки на Microsoft Corporation в Съединените американски щати и/или други държави.

Марката Bluetooth® е регистрирана търговска марка, собственост на Bluetooth SIG, Inc.

Термините HDMI и HDMI High-Definition Multimedia Interface и логото на HDMI са търговски марки или регистрирани търговски марки на HDMI Licensing Administrator, Inc. в Съединените американски щати или други държави.

DTS, Symbol, & DTS и Symbol заедно са регистрирани търговски марки, а DTS Audio Processing е търговска марка на DTS, Inc.

Wi-Fi е регистрирана търговска марка на Wi-Fi Alliance.

USB Type-C™ и USB-C™ са търговски марки на USB Implementers Forum.

Всички останали имена на компании, продукти и услуги, споменати в настоящия документ, може да са търговски марки на съответните компании.

Нормативна информация



Нормативната информация в настоящото може да варира. Проверете информацията за ИД, посочена върху долната страна на устройството, за информация, която е приложима за закупения от Вас модел.

Информация относно FCC (Федералната комисия по комуникациите на САЩ)

Това устройство е в съответствие с изискванията на FCC относно излагането на радиочестота.

Настоящото оборудване е тествано и за него е установено, че спазва ограниченията за дигитални устройства от клас Б съгласно част 15 от правилата на FCC. Тези ограничения са разработени с цел да осигурят разумна защита срещу вредни смущения в населени места. Оборудването генерира, използва и може да излъчва радиочестотна енергия, и ако не е инсталирано и не се използва в съответствие с инструкциите, може да предизвика паразитни смущения на

радиовръзките. Няма гаранции обаче, че смущения няма да се появят при определена инсталация. В случай че настоящото оборудване предизвиква паразитни смущения на приемането на радио- или телевизионен сигнал, което може да бъде установено с изключване и включване на оборудването, потребителят трябва да предприеме следните мерки с оглед премахване на смущенията:

- Да преориентира или премести приемната антена.
- Да увеличи разстоянието между оборудването и приемника.
- Да включи оборудването в контакт на електрическата мрежа, различен от този, в който е включен приемникът.
- Консултирайте се с доставчика или с опитен радио-телевизионен техник.



Само периферни устройства, отговарящи на ограниченията на FCC клас Б, могат да бъдат свързани към това оборудване. Работата с периферни устройства, които не отговарят на посочения стандарт или такива, които не са препоръчани от Dynabook, може да доведе до смущения в приемането на радио-телевизионни сигнали. Между външните устройства и портовете на компютъра Universal Serial Bus (USB 3.1 Gen1), USB Type-C™ (USB 3.1 Gen1) и HDMI™ трябва да се използват екранирани кабели. Всякакви промени или модификации на настоящото оборудване, които не са одобрени изрично от Dynabook или от страни, упълномощени от Dynabook, могат да доведат до загуба на правото на потребителя да използва настоящото оборудване.

Условия на FCC (Федералната комисия по комуникациите на САЩ)

Настоящият уред отговаря на част 15 от Правилата на FCC. Използването на настоящото оборудване е предмет на следните две условия:

1. Настоящият уред не трябва да предизвиква паразитни смущения.
2. Настоящият уред трябва да приема външни смущения, включително тези, които може да предизвикат незадоволителната му работа.

За контакти

Адрес: Dynabook Americas, Inc.
5241 California Avenue, Suite 100
Irvine, California, САЩ, 92617

Телефон: (949) 583-3000



Тази информация е приложима само за държавите/регионите, в които се изисква.

Предупреждение California Prop 65



Този продукт съдържа химикали, включително олово, които са известни на щата Калифорния като вещества, които причиняват рак и увреждания при раждане или други репродуктивни проблеми. **Измивайте ръцете си след боравене с устройството.**



Само за щата Калифорния.

Export Administration Regulation (Административни правила за износа)

Настоящият документ съдържа технически данни, които може да бъдат контролирани съгласно U.S. Export Administration Regulations и може да са предмет на одобрение от Търговския департамент на САЩ преди износ. Забранява се всеки износ, пряко или косвено, в нарушение на U.S. Export Administration Regulations.

Декларация за съответствие на ЕС



Настоящият продукт е маркиран със знака CE съгласно съответните европейски директиви. За маркирането със знака CE отговаря Dynabook Europe GmbH, Hammfelddamm 8, 41460 Neuss, Германия. Пълната официална Декларация за съответствие на ЕС можете да намерите на нашия уебсайт

<http://emea.dynabook.com/generic/product-conformity>

в интернет.

Съответствие със CE

С настоящото Dynabook Europe GmbH декларира, че моделът(ите), описан(и) в това ръководство, е/са в съответствие с Директива 2014/53/ЕС.

Пълният текст на Декларацията за съответствие на ЕС е на разположение на следния интернет адрес:

<http://emea.dynabook.com/generic/product-conformity>

Този продукт е обозначен със СЕ маркировка в съответствие с основните изисквания и свързаните със съответния продукт условия на приложимите европейски директиви, по-специално с Директива 2014/53/ЕС относно предоставянето на пазара на радиосъоръжения, Директива 2011/65/ЕС относно ограничението за употребата на определени опасни вещества в електрическото и електронното оборудване, Директива 2009/125/ЕО за създаване на рамка за определяне на изискванията за екодизайн към продукти, свързани с енергопотреблението и съответните мерки за внедряването им.

Този продукт и оригиналните опции са конструирани в съответствие с приложимите стандарти за EMC (електромагнитна съвместимост). Въпреки това Дупаbook не може да гарантира, че продуктът ще отговаря на тези стандарти за EMC, ако към него се свързват и използват допълнителни устройства или кабели, които не са произведени от Дупаbook. В този случай лицата, които са свързали/ използват тези допълнителни устройства/кабели, трябва да гарантират, че системата (персоналният компютър плюс допълнителните устройства/кабелите) отговаря на задължителните стандарти. С цел избягване на проблеми относно EMC трябва да се имат предвид следните инструкции:

- Към компютъра могат да се свързват/използват само допълнителни устройства, маркирани с маркировката СЕ.
- Към продукта могат да се свързват само екранирани кабели от най-висок клас.

Работна среда

Настоящият продукт е конструиран в съответствие с изискванията за EMC (електромагнитна съвместимост) за „използване в бита, търговията и леката промишленост“. Дупаbook не препоръчва използването на този продукт в работни среди, различни от посочената по-горе.

Например следните работни среди не са потвърдени:

- Промислени среди (напр. среди, в които се използва трифазен ток с напрежение 380 V)
- Медицинска среда (съгласно Директивата за медицинските изделия)
- Автомобилни среди
- Въздушен транспорт

Дупаbook не носи отговорност за последствия, възникнали вследствие използване на настоящия продукт в работни среди, които не са проверени/препоръчани за използването му.

Използването на продукта в подобни работни среди може да доведе до следните последствия:

- Взаимни паразитни смущения с други уреди или машини, намиращи се в непосредствена близост

- Незадоволителна работа или загуба на данни, предизвикани от този продукт вследствие смущения от други уреди или машини, намиращи се в непосредствена близост.

Поради тези причини Dynabook настоятелно препоръчва електромагнитната съвместимост на този продукт да бъде проверена по подходящ начин, преди той да се използва в непроверени работни среди. В случай на използване в автомобил или самолет е необходимо да се поиска съответното разрешение от производителя или авиокомпанията преди използване на продукта.

Освен това по съображения за обща безопасност не се допуска използването на настоящия продукт в среди с взривоопасна атмосфера.

Информация относно VCCI Class B (само за Япония)

この装置は、クラスB情報技術装置です。この装置は、家庭環境で使用することを目的としていますが、この装置がラジオやテレビジョン受信機に近接して使用されると、受信障害を引き起こすことがあります。取扱説明書に従って正しい取り扱いをしてください。

VCCI-B

Информация за разпоредбите в Канада (само за Канада)

Този дигитален уред не надвишава ограниченията на клас Б за емисии на ради шум от дигитални уреди, както са установени в Radio Interference Regulation (Разпоредба за радиоинтерференцията) на Канадския департамент по комуникации.

Отбележете, че разпоредбите на Канадския департамент по комуникации (DOC) посочват, че промените или модификациите, които не са изрично одобрени от Dynabook, могат да направят невалидно правото Ви да работите с това оборудване.

Този дигитален уред от клас Б съответства на всички изисквания на канадските разпоредби за оборудване, предизвикващо смущения.

Cet appareil numérique de la classe B respecte toutes les exigences du Règlement sur le matériel brouilleur du Canada.

Забележка за Канада

Това устройство отговаря на освободените от лиценз стандарти RSS на ISED (по-рано Industry Canada).

Работата е предмет на следните две условия: (1) това устройство не трябва да предизвиква смущения; и (2) това устройство трябва да приема всякакви смущения, включително такива, които може да предизвикат нежелана работа на устройството.

Le présent appareil est conforme aux CNR d'Industrie Canada applicables aux appareils radio exempts de licence. L'exploitation est autorisée aux deux conditions suivantes : (1) l'appareil ne doit pas produire de brouillage, et (2) l'appareil doit accepter tout brouillage radioélectrique subi, même si le brouillage est susceptible d'en compromettre le fonctionnement.



- За да отговаря на изискванията на Канада относно излагането на радиочестота, това устройство и антената му не трябва да бъдат разположени заедно или да работят заедно с друга антена или предавател.

Pour être conforme aux exigences canadiennes en matière d'exposition aux fréquences radio, l'appareil et son antenne ne doivent pas être situés au même endroit qu'une autre antenne ou un autre émetteur ni fonctionner en même temps.

- Това устройство е ограничено за използване на закрито поради работата му в честотния диапазон от 5,15 до 5,25 GHz. FCC изисква този продукт да се използва за употреба на закрито за честотния диапазон от 5,15 до 5,25 GHz, за да се намали потенциалът му за паразитни смущения към мобилните сателитни системи в същия канал.

Радарите с висока мощност са определени за основните потребители на диапазоните от 5,25 GHz до 5,35 GHz и 5,65 GHz до 5,85 GHz. Тези радарни станции могат да са източник на смущения за това устройство или да го увредят.

Les dispositifs fonctionnant dans la bande 5150-5250 MHz sont réservés uniquement pour une utilisation à l'intérieur afin de réduire les risques de brouillage préjudiciable aux systèmes de satellites mobiles utilisant les mêmes canaux.

Veillez noter que les utilisateurs de radars de haute puissance sont désignés utilisateurs principaux (c.-à-d., qu'ils ont la priorité) pour les bandes 5250-5350 MHz et 5650-5850 MHz et que ces radars pourraient causer du brouillage et/ou des dommages aux dispositifs LAN-EL.



Горното предупреждение е приложимо за продукти, които работят с радиоустройство съгласно стандарта 802.11a.

La mise en garde ci-dessus ne s'applique qu'aux appareils ayant un transmetteur opérant en mode 802.11 a.

Долупосочената информация е предназначена само за страните – членки на ЕС:

Изисквания за информация съгласно Регламент на ЕС 1275/2008

Допълнителна информация съгласно изискванията на Регламент на ЕС 1275/2008, изменен с Регламент на ЕС 801/2013 за прилагането на Директивата за екопроектиране, относно изискванията за режим на готовност, изключен режим и разход на електроенергия от мрежата в режим на готовност на електрическото и електронното битово и офисно оборудване може да бъде намерена тук:

<http://emea.dynabook.com/environment>

Третиране на продуктите като отпадъци



Символът във вид на задраскан контейнер за отпадъци на колелца означава, че продуктът трябва да се събира и изхвърля отделно от домакинските отпадъци. Вградените батерии и акумулатори могат да се изхвърлят заедно с продукта. Те ще бъдат отделени в центровете за рециклиране.

Черната черта означава, че продуктът е пуснат на пазара след 13 август 2005 г.

Чрез участието си в разделното събиране на продуктите и батериите Вие спомагате за правилното третиране на продуктите и батериите като отпадъци и по този начин допринасяте за предотвратяването на възможните отрицателни последици за околната среда и човешкото здраве.

За повече информация относно програмите в страната Ви за събиране като отпадък и рециклиране на настоящия продукт посетете нашия уебсайт (<http://emea.dynabook.com/environment>) или се свържете с местната общинска служба или магазина, откъдето сте закупили продукта.

Изхвърляне на батерии и/или акумулатори



Pb, Hg, Cd

Символът на задраскан контейнер за отпадъци на колелца означава, че батериите и/или акумулаторите трябва да се събират и изхвърлят отделно от битовите отпадъци.

Ако батерията или акумулаторът съдържат повече от посочените стойности олово (Pb), живак (Hg) и/или кадмий (Cd) съгласно Директивата за батериите (2006/66/ЕС), под символа на задраскан контейнер за отпадъци на колелца ще бъдат поставени химическите символи на оловото (Pb), живака (Hg) и/или кадмия (Cd).

Чрез участието си в разделното събиране на батерии Вие спомагате за правилното изхвърляне на продукти и батерии и по този начин спомагате за предотвратяване на потенциални негативни последици за околната среда и човешкото здраве. За тази цел трябва да предавате всички батерии и/или акумулатори в местния пункт за рециклиране или в търговски обект, който предлага събирането на тези устройства с цел екологично усвояване като отпадъци. Контактите трябва да са покрити с непроводима лента.

За повече информация относно програмите в страната Ви за събиране като отпадък и рециклиране на настоящия продукт посетете нашия уебсайт (<http://emea.dynabook.com/environment>) или се свържете с местната общинска служба или магазина, откъдето сте закупили продукта.



Тези символи може да не са залепени в зависимост от държавата и района, в който сте направили покупката.

REACH – Декларация за съответствие

Регламентът на Европейския съюз относно регистрацията, оценката, разрешаването и ограничаването на химикали (REACH) влезе в сила на 1 юни 2007 г. с поетапни крайни срокове до 2018 г.

Dynabook спазва всички изисквания на REACH и ще предоставя на клиентите си информация относно наличието в нашите продукти на вещества, включени в списъка на кандидатите съгласно Регламента REACH.

Моля, консултирайте се със следния уебсайт

<http://emea.dynabook.com/environment> за информация относно наличието в нашите продукти на вещества, включени в списъка на

кандидатите съгласно REACH в концентрация над 0,1% тегловни % (w/w).

Следната информация е само за Турция:

- Третиране на продуктите като отпадъци:



Символът на задраскан контейнер за отпадъци на колелца означава, че този продукт не трябва да се събира и изхвърля с битовите отпадъци. Когато този продукт достигне края на жизнения си цикъл и се превърне в отпадък, трябва да бъде предаден в най-близкия център за рециклиране или събиране на отпадъци с цел защита на природата и човешкото здраве. За повече информация относно програмите за събиране и рециклиране на отпадъци в държавата Ви се свържете с местните органи или с магазина, откъдето сте закупили продукта.

- Dynabook изпълнява всички изисквания на разпоредба 28300 „Ограничение на използването на определени опасни субстанции в електрическото и електронното оборудване“ на Турция.

AEEE Yönetmeliğine Uygundur

Dynabook 28300 sayılı Türkiye "Elektrikle çalışan ve elektronik ekipmanda belirli tehlikeli maddelerin kullanımıyla ilgili kısıtlama" yönetmeliği gereklerini tamamen yerine getirmektedir

- Броят на възможните неизправни пиксели на Вашия дисплей е дефиниран съгласно стандарти ISO 9241-307. Ако броят на неизправните пиксели е по-малък от този стандарт, те няма да се считат за дефект или неизправност.
- Батерията е консуматив, тъй като времето на батерията зависи от употребата на Вашия компютър. Ако батерията не може да се зарежда изобщо, тогава това е дефект или неизправност. Промените във времето на батерията не са дефект или неизправност.

Следната информация е само за Индия:



Използването на този символ означава, че продуктът не може да бъде третиран като домакински отпадък.

Осигурявайки правилното изхвърляне на този продукт, Вие спомагате за предотвратяване на потенциални негативни последици за околната среда и човешкото здраве, които могат да възникнат вследствие неправилно третиране на отпадъци от този продукт.

За по-подробна информация относно рециклирането на този продукт, моля, посетете нашия уебсайт

(<https://asia.dynabook.com/>) или се свържете с кол центъра (1800-200-6768).



Тези символи може да не са залепени в зависимост от държавата и района, в който сте направили покупката.

Съобщение за видеостандарта

ТОЗИ ПРОДУКТ Е ЛИЦЕНЗИРАН СЪГЛАСНО ЛИЦЕНЗ ЗА ПОРТФОЛИО НА ВИЗУАЛЕН ПАТЕНТ AVC, VC-1 И MPEG-4 ЗА ЛИЧНО И НЕТЪРГОВСКО ИЗПОЛЗВАНЕ ОТ ПОТРЕБИТЕЛ ЗА (i) КОДИРАНО ВИДЕО В СЪОТВЕТСТВИЕ С ГОРЕПОСОЧЕНИТЕ СТАНДАРТИ („ВИДЕО“) И/ИЛИ (ii) ДЕКОДИРАНЕ НА AVC, VC-1 И MPEG-4 ВИДЕО, КОЕТО Е БИЛО КОДИРАНО ОТ ПОТРЕБИТЕЛ, УЧАСТВАЩ В ЛИЧНА И НЕТЪРГОВСКА ДЕЙНОСТ, И/ИЛИ Е БИЛО ПОЛУЧЕНО ОТ ДОСТАВЧИК НА ВИДЕО, ЛИЦЕНЗИРАН ОТ MPEG LA ДА ПРЕДОСТАВЯ ПОДОБНО ВИДЕО. НЕ СЕ ПРЕДОСТАВЯ И НЕ СЕ ПОДРАЗБИРА ЛИЦЕНЗ ЗА НИКАКЪВ ДРУГ ВИД УПОТРЕБА. ДОПЪЛНИТЕЛНА ИНФОРМАЦИЯ, ВКЛЮЧИТЕЛНО СВЪРЗАНА С ПРОМОЦИОНАЛНИ, ВЪТРЕШНИ И ТЪРГОВСКИ УПОТРЕБИ И ЛИЦЕНЗИ, МОЖЕ ДА БЪДЕ ПОЛУЧЕНА ОТ MPEG LA, L.L.C. ВИЖТЕ <http://www.mpegla.com>

OpenSSL Toolkit License Issues

LICENSE ISSUES

=====

The OpenSSL toolkit stays under a dual license, i.e. both the conditions of the OpenSSL License and the original SSLeay license apply to the toolkit. See below for the actual license texts. Actually both licenses are BSD-style Open Source licenses. In case of any license issues related to OpenSSL please contact openssl-core@openssl.org.

OpenSSL License

/*=====

Copyright (c) 1998-2011 The OpenSSL Project. All rights reserved.

Redistribution and use in source and binary forms, with or without modification, are permitted provided that the following conditions are met:

1. Redistributions of source code must retain the above copyright notice, this list of conditions and the following disclaimer.
2. Redistributions in binary form must reproduce the above copyright notice, this list of conditions and the following disclaimer in the documentation and/or other materials provided with the distribution.
3. All advertising materials mentioning features or use of this software must display the following acknowledgment:
"This product includes software developed by the OpenSSL Project for use in the OpenSSL Toolkit."
(<http://www.openssl.org/>)
4. The names "OpenSSL Toolkit" and "OpenSSL Project" must not be used to endorse or promote products derived from this software without prior written permission. For written permission, please contact openssl-core@openssl.org.
5. Products derived from this software may not be called "OpenSSL" nor may "OpenSSL" appear in their names without prior written permission of the OpenSSL Project.
6. Redistributions of any form whatsoever must retain the following acknowledgment:

"This product includes software developed by the OpenSSL Project for use in the OpenSSL Toolkit"

(<http://www.openssl.org/>)

THIS SOFTWARE IS PROVIDED BY THE OpenSSL PROJECT ``AS IS'' AND ANY EXPRESSED OR IMPLIED WARRANTIES, INCLUDING, BUT NOT LIMITED TO, THE IMPLIED WARRANTIES OF MERCHANTABILITY AND FITNESS FOR A PARTICULAR PURPOSE ARE DISCLAIMED. IN NO EVENT SHALL THE OpenSSL PROJECT OR ITS CONTRIBUTORS BE LIABLE FOR ANY DIRECT, INDIRECT, INCIDENTAL, SPECIAL, EXEMPLARY, OR CONSEQUENTIAL DAMAGES (INCLUDING, BUT NOT LIMITED TO, PROCUREMENT OF SUBSTITUTE GOODS OR SERVICES; LOSS OF USE, DATA, OR PROFITS; OR BUSINESS INTERRUPTION) HOWEVER CAUSED AND ON ANY THEORY OF LIABILITY, WHETHER IN CONTRACT, STRICT LIABILITY, OR TORT (INCLUDING NEGLIGENCE OR OTHERWISE) ARISING IN ANY WAY OUT OF THE USE OF THIS SOFTWARE, EVEN IF ADVISED OF THE POSSIBILITY OF SUCH DAMAGE.

=====

This product includes cryptographic software written by Eric Young (ey@cryptsoft.com). This product includes software written by Tim Hudson (tjh@cryptsoft.com).

*/

Original SSLeay License

/* Copyright (C) 1995-1998 Eric Young (eay@cryptsoft.com)

All rights reserved.

This package is an SSL implementation written by Eric Young (eay@cryptsoft.com).

The implementation was written so as to conform with Netscapes SSL.

This library is free for commercial and non-commercial use as long as the following conditions are aheared to. The following conditions apply to all code found in this distribution, be it the RC4, RSA, lhash, DES, etc., code; not just the SSL code. The SSL documentation included with this distribution is covered by the same copyright terms except that the holder is Tim Hudson (tjh@cryptsoft.com).

Copyright remains Eric Young's, and as such any Copyright notices in the code are not to be removed.

If this package is used in a product, Eric Young should be given attribution as the author of the parts of the library used.

This can be in the form of a textual message at program startup or in documentation (online or textual) provided with the package.

Redistribution and use in source and binary forms, with or without modification, are permitted provided that the following conditions are met:

1. Redistributions of source code must retain the copyright notice, this list of conditions and the following disclaimer.
2. Redistributions in binary form must reproduce the above copyright notice, this list of conditions and the following disclaimer in the documentation and/or other materials provided with the distribution.
3. All advertising materials mentioning features or use of this software must display the following acknowledgement:

"This product includes cryptographic software written by Eric Young (eay@cryptsoft.com)"

The word 'cryptographic' can be left out if the rouines from the library being used are not cryptographic related :-).

4. If you include any Windows specific code (or a derivative thereof) from the apps directory (application code) you must include an acknowledgement:

"This product includes software written by Tim Hudson (tjh@cryptsoft.com)"

THIS SOFTWARE IS PROVIDED BY ERIC YOUNG ``AS IS" AND ANY EXPRESS OR IMPLIED WARRANTIES, INCLUDING, BUT NOT LIMITED TO, THE IMPLIED WARRANTIES OF MERCHANTABILITY AND FITNESS FOR A PARTICULAR PURPOSE ARE DISCLAIMED. IN NO EVENT SHALL THE AUTHOR OR CONTRIBUTORS BE LIABLE FOR

ANY DIRECT, INDIRECT, INCIDENTAL, SPECIAL, EXEMPLARY, OR CONSEQUENTIAL DAMAGES (INCLUDING, BUT NOT LIMITED TO, PROCUREMENT OF SUBSTITUTE GOODS OR SERVICES; LOSS OF USE, DATA, OR PROFITS; OR BUSINESS INTERRUPTION) HOWEVER CAUSED AND ON ANY THEORY OF LIABILITY, WHETHER IN CONTRACT, STRICT LIABILITY, OR TORT (INCLUDING NEGLIGENCE OR OTHERWISE) ARISING IN ANY WAY OUT OF THE USE OF THIS SOFTWARE, EVEN IF ADVISED OF THE POSSIBILITY OF SUCH DAMAGE.

The licence and distribution terms for any publically available version or derivative of this code cannot be changed. i.e. this code cannot simply be copied and put under another distribution licence [including the GNU Public Licence.]

*/

FreeType License Issues

The FreeType Project LICENSE

2006-Jan-27

Copyright 1996-2002, 2006 by

David Turner, Robert Wilhelm, and Werner Lemberg

Introduction

=====

The FreeType Project is distributed in several archive packages; some of them may contain, in addition to the FreeType font engine, various tools and contributions which rely on, or relate to, the FreeType Project.

This license applies to all files found in such packages, and which do not fall under their own explicit license. The license affects thus the FreeType font engine, the test programs, documentation and makefiles, at the very least.

This license was inspired by the BSD, Artistic, and IJG (Independent JPEG Group) licenses, which all encourage inclusion and use of free software in commercial and freeware products alike. As a consequence, its main points are that:

- We don't promise that this software works. However, we will be interested in any kind of bug reports. ('as is' distribution)
- You can use this software for whatever you want, in parts or full form, without having to pay us. ('royalty-free' usage)
- You may not pretend that you wrote this software. If you use it, or only parts of it, in a program, you must acknowledge somewhere in your documentation that you have used the FreeType code. ('credits')

We specifically permit and encourage the inclusion of this software, with or without modifications, in commercial products.

We disclaim all warranties covering The FreeType Project and assume no liability related to The FreeType Project.

Finally, many people asked us for a preferred form for a credit/disclaimer to use in compliance with this license. We thus encourage you to use the following text:

""

Portions of this software are copyright (C) <year> The FreeType Project
www.freetype.org

All rights reserved.

""

Please replace <year> with the value from the FreeType version you actually use.

Legal Terms

=====

0. Definitions

Throughout this license, the terms 'package', 'FreeType Project', and 'FreeType archive' refer to the set of files originally distributed by the authors (David Turner, Robert Wilhelm, and Werner Lemberg) as the 'FreeType Project', be they named as alpha, beta or final release.

'You' refers to the licensee, or person using the project, where 'using' is a generic term including compiling the project's source code as well as linking it to form a 'program' or 'executable'. This program is referred to as 'a program using the FreeType engine'.

This license applies to all files distributed in the original FreeType Project, including all source code, binaries and documentation, unless otherwise stated in the file in its original, unmodified form as distributed in the original archive. If you are unsure whether or not a particular file is covered by this license, you must contact us to verify this.

The FreeType Project is copyright (C) 1996-2000 by David Turner, Robert Wilhelm, and Werner Lemberg. All rights reserved except as specified below.

1. No Warranty

THE FREETYPE PROJECT IS PROVIDED 'AS IS' WITHOUT WARRANTY OF ANY KIND, EITHER EXPRESS OR IMPLIED, INCLUDING, BUT NOT LIMITED TO, WARRANTIES OF MERCHANTABILITY AND FITNESS FOR A PARTICULAR PURPOSE. IN NO EVENT WILL ANY OF THE AUTHORS OR COPYRIGHT HOLDERS BE LIABLE FOR ANY DAMAGES CAUSED BY THE USE OR THE INABILITY TO USE, OF THE FREETYPE PROJECT.

2. Redistribution

This license grants a worldwide, royalty-free, perpetual and irrevocable right and license to use, execute, perform, compile, display, copy, create derivative works of, distribute and sublicense the FreeType Project (in both source and object code forms) and derivative works thereof for any purpose; and to authorize others to exercise some or all of the rights granted herein, subject to the following conditions:

- Redistribution of source code must retain this license file ('FTL.TXT') unaltered; any additions, deletions or changes to the original files must be clearly indicated in accompanying documentation. The copyright notices of the unaltered, original files must be preserved in all copies of source files.
- Redistribution in binary form must provide a disclaimer that states that the software is based in part of the work of the FreeType Team, in the distribution documentation. We also encourage you to put an URL to the FreeType web page in your documentation, though this isn't mandatory.

These conditions apply to any software derived from or based on the FreeType Project, not just the unmodified files. If you use our work, you must acknowledge us. However, no fee need be paid to us.

3. Advertising

Neither the FreeType authors and contributors nor you shall use the name of the other for commercial, advertising, or promotional purposes without specific prior written permission.

We suggest, but do not require, that you use one or more of the following phrases to refer to this software in your documentation or advertising materials: 'FreeType Project', 'FreeType Engine', 'FreeType library', or 'FreeType Distribution'.

As you have not signed this license, you are not required to accept it. However, as the FreeType Project is copyrighted material, only this license, or another one contracted with the authors, grants you the right to use, distribute, and modify it. Therefore, by using, distributing, or modifying the FreeType Project, you indicate that you understand and accept all the terms of this license.

4. Contacts

There are two mailing lists related to FreeType:

- freetype@nongnu.org
Discusses general use and applications of FreeType, as well as future and wanted additions to the library and distribution. If you are looking for support, start in this list if you haven't found anything to help you in the documentation.

-
- `freetype-devel@nongnu.org`

Discusses bugs, as well as engine internals, design issues, specific licenses, porting, etc.

Our home page can be found at

<http://www.freetype.org>

Програма ENERGY STAR®



Моделът на компютъра Ви е възможно да е съвместим с ENERGY STAR®. Ако закупеният от Вас модел е съвместим, той ще бъде посочен на следния уебсайт:

<https://www.energystar.gov/productfinder/product/certified-computers>

Дунаbook е партньор на програмата ENERGY STAR и този компютър е създаден така, че да отговаря на най-новите указания на ENERGY STAR за енергийна ефективност. Компютърът Ви се доставя с опции за управление на захранването с предварително зададена конфигурация, която осигурява най-стабилната оперативна среда и оптимална ефективност на системата както в режим на захранване с променлив ток, така и в режим на батерия.

За да съхранява енергия, компютърът е настроен да преминава в спящ режим с нисък разход на енергия, който изключва системата и дисплея в рамките на 15 минути неактивност при режим на захранване с променлив ток.

Дунаbook препоръчва да оставите активни тази и други енергоспестяващи функции, за да може компютърът Ви да работи с максимална енергийна ефективност. Можете да събудите компютъра от спящия режим чрез натискане на бутона на захранването.

Вашият компютър, сертифициран за програмата ENERGY STAR, трябва да е зададен по подразбиране да преминава към нискоенергиен „спящ режим“ след период на неактивност. Компютърът се „събужда“ за секунди чрез докосване на мишката или клавиатурата. Функцията на „заспиване“ може да Ви спести до 23 щ.д. на година (200 kWh годишно електрическа енергия) и да предотврати отделянето на до 136 кг емисии на парникови газове годишно. За да научите как да коригирате или активирате настройките за спящия режим на компютъра, моля, отидете на:

www.energystar.gov/sleepinstructions

За да активирате лесно и бързо настройките за спящ режим за цялата организация чрез използване на мрежови инструменти, моля, отидете на:

www.energystar.gov/powermanagement

Изхвърляне на компютъра и батерията му

Потребителят няма достъп до батерията на компютъра. Свържете се с оторизиран доставчик на услуги за подробности относно третирането на компютъра и батерията като отпадъци.

Общи предпазни мерки

Вашите компютри са създадени да оптимизират безопасността, да намаляват до минимум усилието и да издържат на натоварването при пренасяне. Въпреки това трябва да се имат предвид някои предпазни мерки за допълнително намаляване на риска от физическо нараняване или от увреждане на компютъра.

Прочетете следващите общи предпазни мерки и се запознайте с предпазните мерки, включени в текста на ръководството.

Осигурете достатъчна вентилация

Винаги проверявайте дали сте осигурили достатъчна вентилация за компютъра и адаптера за променлив ток, както и дали те са защитени от прегряване, когато е включено захранването или адаптерът за променлив ток е включен в контакт (дори когато компютърът е в спящ режим). В подобни случаи спазвайте следните инструкции:

- Никога не покривайте компютъра или адаптера за променлив ток.
- Никога не поставяйте компютъра или адаптера за променлив ток в близост до топлинен източник, като електрическо одеяло или електрически нагревател.
- Никога не закривайте и не блокирайте вентилационните отвори, включително тези в основата на компютъра.
- Винаги използвайте компютъра върху твърда и равна повърхност. Използването на компютъра върху килим или друг мек материал може да блокира вентилационните отвори.
- Винаги осигурявайте достатъчно пространство около компютъра.

Прегряването на компютъра или адаптера за променлив ток може да предизвика отказ на системата, повреда на компютъра или адаптера или пожар, което може да причини сериозни наранявания.

Създаване на среда, подходяща за компютъра

Поставете компютъра върху равна повърхност, върху която могат да се поберат компютърът и други устройства, които използвате, например принтер.

Оставете достатъчно пространство около самия компютър и останалото оборудване с цел достатъчна вентилация. В противен случай може да се стигне до прегряване.

За да поддържате компютъра си в отлично състояние за работа, защитете работната си среда от:

-
- прах, влага и пряка слънчева светлина;
 - оборудване, което създава силно електромагнитно поле, като например стерео високоговорители (различни от тези, свързани към компютъра);
 - бързи промени в температурата или влажността или източници на температурни промени, като климатици или нагреватели;
 - много силна топлина, студ или влажност;
 - течности или разяждащи химикали.

Нараняване вследствие на натоварване

Прочетете внимателно *Ръководството с инструкции за безопасност и удобство при работа*: То съдържа информация относно това как да избягвате наранявания вследствие на натоварване на ръцете или китките, което може да бъде причинено от прекомерна употреба на клавиатурата. То също така включва информация за организацията на работното пространство и осветлението, което може да допринесе за намаляване на физическото претоварване.

Нараняване вследствие на топлина

- Избягвайте продължителния физически контакт с компютъра. Ако компютърът се използва дълго време, повърхността му може да се нагрее много. Въпреки че при докосване не се усеща висока температура, можете да получите кожни наранявания в резултат от температурата, ако сте във физически контакт с компютъра за продължителен период от време, например ако компютърът е в скута Ви или ръцете Ви са върху него.
- Ако компютърът е бил използван за продължително време, избягвайте директен контакт с металната платка, която поддържа различните портове за интерфейса, тъй като може да се нагрее.
- Повърхността на адаптера за променлив ток може да се нагрее при употреба, но това състояние не означава неправилно функциониране. Ако трябва да пренесете адаптера, изключете го и го оставете да се охлади, преди да го преместите.
- Не оставяйте адаптера за променлив ток върху материал, чувствителен на топлина, тъй като съответният материал може да бъде повреден.

Повреда от натиск или удар

Не прилагайте силен натиск или какъвто и да било силен удар върху компютъра, тъй като това може да доведе до повреда на компонентите му или да причини неправилно функциониране.

Почистване на компютъра

За да работи компютърът Ви дълго време и безпроблемно, го пазете от прах и замърсяване, както и от всякакви течности в близост до него.

- Внимавайте да не разливате течности върху него. Ако компютърът се намокри, веднага го изключете от захранването и го оставете да изсъхне напълно. В такъв случай компютърът трябва да бъде прегледан от представител на упълномощен сервиз, за да се оцени размерът на щетите.
- Пластмасовите части на компютъра се почистват с кърпа, леко навлажнена с вода.
- Можете да почиствате екрана на дисплея, като напръскате малко количество препарат за почистване на стъкла върху мека, чиста кърпа. Избършете внимателно екрана с нея.



Никога не пръскайте почистващ препарат директно върху компютъра. Не оставяйте течности да се стичат в частите на компютъра. Никога не използвайте агресивни или разяждащи химически продукти, за да почиствате компютъра.

Преместване на компютъра

Компютърът е предназначен за гъвкава ежедневна употреба, но трябва винаги да спазвате няколко лесни предпазни мерки, когато го премествате, с цел безпроблемна работа.

- Уверете се , че работата с дисковете е приключила, преди да местите компютъра.
- Изключете (спрете) компютъра.
- Изключете адаптера за променлив ток и всички периферни устройства, преди да местите компютъра.
- Затворете панела на дисплея.
- Не вдигайте компютъра за панела на дисплея.
- Преди да пренасяте компютъра, изключете го, изключете адаптера за променлив ток и го оставете да се охлади. Неспазването на тази инструкция може да доведе до леки травми вследствие на нагряването.
- Не излагайте компютъра на резки температурни промени (например в ситуация, при която премествате компютъра от студена среда в топла стая). Не включвайте захранването, преди кондензацията да е изчезнала.
- Не излагайте компютъра на удар или разтърсване. Неспазването на тази инструкция може да доведе до повреда на компютъра, отказ на компютъра или загуба на данни.
- Никога не пренасяйте компютъра с поставени карти. Това може да доведе до повреда на компютъра и/или картата, в резултат на което да се стигне до отказ на устройството.

- Винаги използвайте подходяща транспортна чанта, когато пренасяте компютъра.
- Когато пренасяте компютъра, го обезопасете, за да не може да падне или да удари някого.
- Не носете компютъра, като го държите за някоя от изпъкналите му части.

Мобилни телефони

Имайте предвид, че използването на мобилни телефони може да доведе до смущения на аудиосистемата. Работата на компютъра няма да бъде възпрепятствана по никакъв начин, но се препоръчва минимално разстояние от 30 см между компютъра и използвания мобилен телефон.

Ръководство за безопасност и удобство при работа

Цялата важна информация за безопасното и правилно използване на този компютър е описана в приложеното Ръководство за безопасност и удобство при работа. Прочетете го, преди да използвате компютъра.

Икони за безопасност

В настоящото ръководство се използват икони за безопасност с цел предоставяне на важна информация. Всеки тип съобщение се идентифицира по посочения долу начин.



Указва потенциално опасна ситуация, която може да доведе до смърт или сериозна телесна повреда, ако не спазвате инструкциите.



Знакът за внимание Ви информира, че неправилното използване на оборудването или неспазването на инструкциите може да доведе до загуба на данни или повреда на оборудването, или до лека или средна телесна повреда.



Моля, прочетете. Бележката е съвет или указание, които Ви помагат да използвате оборудването си по най-добрия начин.

Първи стъпки

Тази глава съдържа контролен списък на оборудването и основна информация как да започнете да използвате компютъра си.



Ако използвате операционна система, която не е предварително инсталирана от DunaBook, е възможно някои от описаните в това ръководство функции да не работят правилно.

Контролен списък на оборудването

Разопакувайте внимателно компютъра си и запазете кутията и опаковката за бъдеща употреба.

Хардуер

Проверете дали разполагате с всеки един от следните елементи:

- преносим персонален компютър
- адаптер USB-C™ към VGA (предоставя се с някои модели)
- адаптер за променлив ток и захранващ кабел (щепсел с 2 или 3 щифта)
- кърпа за почистване (предоставя се с някои модели).

Документация

- Бърз старт
- Ръководство за безопасност и удобство при работа
- Гаранционна информация

Ако някой от тези елементи липсва или е повреден, обърнете се незабавно към своя доставчик.

Термини

В настоящото ръководство са използвани следните формати за описание, идентификация и подчертаване на термините и работните процедури.

Щракване	<ul style="list-style-type: none"> ■ Докоснете тачпада или щракнете един път с левия бутон за управление на тачпада. ■ Щракнете един път с левия бутон на мишката. ■ Докоснете сензорния екран един път (само за модели със сензорен екран).
Щракване с десния бутон	<ul style="list-style-type: none"> ■ Щракнете един път с десния бутон за управление на тачпада. ■ Щракнете един път с десния бутон на мишката. ■ Натиснете сензорния екран и задръжте (само за модели със сензорен екран).
Двукратно щракване	<ul style="list-style-type: none"> ■ Докоснете тачпада или щракнете два пъти с левия бутон за управление на тачпада. ■ Щракнете два пъти с левия бутон на мишката. ■ Докоснете сензорния екран два пъти (само за модели със сензорен екран).
Старт	Думата „Старт“ се отнася за бутона „  “ в долния ляв ъгъл на екрана.

Използване на компютъра за първи път



Прочетете приложеното ръководство за безопасност и удобство при работа, за да се запознаете с информацията за безопасна и правилна употреба на компютъра. То е предназначено да Ви помогне да използвате по-уверено и по-продуктивно преносимия си компютър. Следвайки препоръките в него, можете да намалите вероятността от появата на болезнено или водещо до неработоспособност нараняване на ръцете, раменете или врата Ви.

Този раздел предоставя основна информация как да започнете да използвате компютъра. В него са разгледани следните теми:

- Свързване на адаптера за променлив ток
- Отваряне на дисплея
- Включване на захранването
- Първоначална настройка
- Запознаване с Windows



- *Използвайте програма за проверка за вируси и проверявайте дали се актуализира редовно.*

- *Никога не форматирайте носителите за съхранение, без да проверите съдържанието им – форматирането унищожава всички съхранени данни.*
- *Добра идея е периодично да архивирате на външен носител информацията, намираща се на SSD диска или на други основни устройства за съхранение. Обикновените носители за съхранение не са трайни или устойчиви за продължителен период от време и при определени обстоятелства може да доведат до загуба на данни.*
- *Преди да инсталирате устройство или приложение, запазете всички данни в паметта на вътрешния SSD диск или друг носител за съхранение. В противен случай може да изгубите данни.*

Свързване на адаптера за променлив ток

Свържете адаптера за променлив ток, когато искате да заредите батерията или искате устройството да работи със захранване с променлив ток. Батерията трябва да бъде заредена, преди да започнете работа със захранване от нея.

Адаптерът за променлив ток може автоматично да се регулира към всеки диапазон на напрежение от 100 до 240 волта и към честота от 50 или 60 херца, с което Ви позволява да използвате този компютър в почти всяка държава/регион. Адаптерът преобразува променливия ток в постоянен и намалява напрежението, подавано към компютъра.



- *Винаги използвайте адаптера за променлив ток, който е доставен заедно с компютъра, или адаптери за променлив ток, посочени от Dynabook, за да избегнете рисковете от пожар или други повреди на компютъра. Използването на несъвместим адаптер за променлив ток може да предизвика пожар или повреда на компютъра, което от своя страна може да доведе до сериозни наранявания. Dynabook не поема отговорност за щети, причинени от използване на несъвместим адаптер.*
- *Никога не включвайте адаптера за променлив ток към източник на захранване, който не отговаря на напрежението и честотата, посочени на етикета с технически данни на уреда. Неспазването на горното може да предизвика пожар или токов удар, което може евентуално да причини сериозни наранявания.*
- *Винаги използвайте или купувайте захранващи кабели, които са в съответствие с валидните за страната на използване изисквания и спецификации за напрежение и честота. Неспазването на горното може да предизвика пожар или токов удар, което може евентуално да причини сериозни наранявания.*

- *Доставеният захранващ кабел отговаря на правилата и разпоредбите за безопасност в региона, в който е закупен компютърът, и не трябва да се използва извън този регион. За използване в други региони купете захранващ кабел, който отговаря на правилата и разпоредбите за безопасност в съответния регион.*
- *Не използвайте преходни щепсели с 2 или 3 щифта.*
- *Когато свързвате адаптера за променлив ток към компютъра, винаги спазвайте стъпките в точния ред, описан в това ръководство. Като обща предпазна мярка избягвайте да докосвате каквито и да било метални части.*
- *Никога не поставяйте компютъра или адаптера за променлив ток върху дървена повърхност, мебел или друга повърхност, която може да бъде повредена в резултат на излагане на топлина, тъй като основата на компютъра и повърхността на адаптера за променлив ток повишават температурата си по време на нормална употреба.*
- *Поставяйте компютъра или адаптера за променлив ток винаги върху равна и твърда повърхност, която е устойчива на увреждане от топлина.*

Вижте приложеното ръководство за безопасност и удобство при работа за подробни предпазни мерки и инструкции за работа.

В зависимост от закупения модел може да е предоставен следният адаптер за променлив ток.

- Тип връзка жак DC IN 19V
- Тип връзка USB Type-C™ порт

Тип връзка жак DC IN 19V

1. Свържете зарядния кабел към адаптера за променлив ток.

Фигура 2-1 Свързване на зарядния кабел към адаптера за променлив ток (щепсел с 2 щифта)

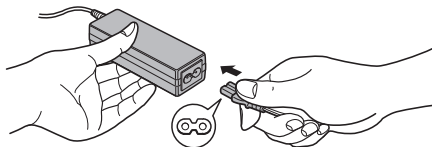

Фигура 2-2 Свързване на зарядния кабел към адаптера за променлив ток (щепсел с 3 щифта)

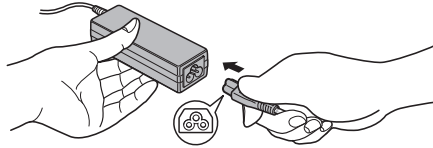

В зависимост от модела на компютъра, в комплекта е включен адаптер/кабел с 2 или 3 щифта.

2. Свържете щепсела за прав ток на адаптера за променлив ток към жак IN 19 V за прав ток на компютъра.

Фигура 2-3 Свързване на щепсел за прав ток към компютъра

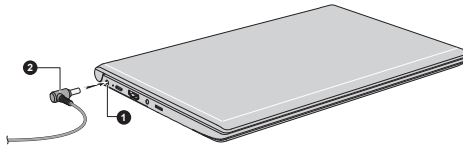

1. Жак DC IN 19 V

2. Щепсел за прав ток

Видът на продукта зависи от модела, който сте закупили.

3. Включете захранващия кабел в стенен електрически контакт. Индикаторът **DC IN/Battery** светва.

Тип връзка *USB Type-C™* порт

1. Свържете зарядния кабел към адаптера за променлив ток.

Фигура 2-4 Свързване на зарядния кабел към адаптера за променлив ток (щепсел с 2 щифта)

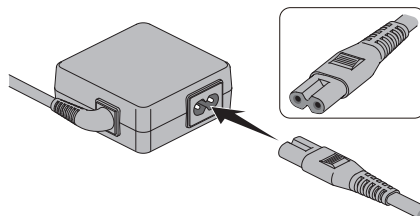

Фигура 2-5 Свързване на зарядния кабел към адаптера за променлив ток (щепсел с 3 щифта)

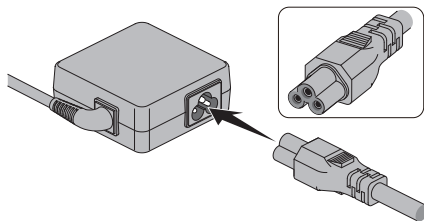

Видът на продукта зависи от модела, който сте закупили.



В зависимост от модела на компютъра, в комплекта е включен адаптер/кабел с 2 или 3 щифта.

2. Включете захранващия кабел в стенен електрически контакт.
3. Свържете щепсела за прав ток на адаптера за променлив ток към USB Type-C™ порта на компютъра. Индикаторът **DC IN/Battery** светва.

Можете да свържете и чрез USB Type-C™ адаптер (наличен с някои модели). Прегледайте раздела [USB Type-C™ адаптери](#) за повече информация.

Фигура 2-6 Свързване на щепсел за прав ток към компютъра

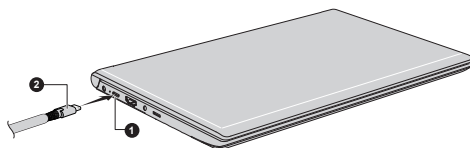

1. USB Type-C™ порт

2. Щепсел за прав ток

Видът на продукта зависи от модела, който сте закупили.

Отваряне на дисплея

Панелът на дисплея може да се отвори под различен ъгъл за оптимална видимост.

За да отворите панела на дисплея, го отворете бавно с една ръка, като държите в средата (както е показано на следващата фигура), а другата ръка поставете върху опората за дланта, за да попречите на корпуса на компютъра да се повдигне. По този начин можете да изберете ъгъл за панела на дисплея, който позволява оптимална яснота.

Фигура 2-7 Отваряне на панела на дисплея

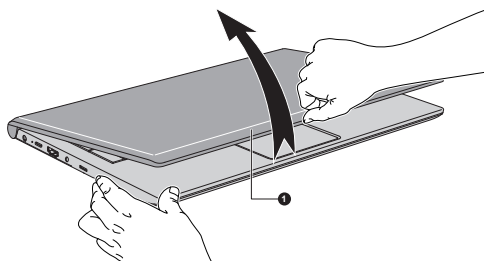

1. Панел на дисплея

Видът на продукта зависи от модела, който сте закупили.



Отваряйте и затваряйте панела на дисплея внимателно. Рязкото отваряне или затварянето със сила може да повреди компютъра.



- *Не отваряйте панела на дисплея твърде широко, тъй като това може да окаже натоварване върху шарнирите на панела на дисплея и да причини щети.*
- *Не повдигайте компютъра за панела на дисплея.*
- *Не затваряйте компютъра с моливи или други предмети, оставени между панела на дисплея и клавиатурата.*
- *Когато отваряте или затваряте панела на дисплея, поставете едната си ръка върху опората за дланта, за да задържите компютъра на място. Използвайте другата си ръка, за да отворите или затворите бавно панела на дисплея (не използвайте прекалено голяма сила, когато отваряте или затваряте панела на дисплея).*
- *Не натискайте с голяма сила екрана на дисплея, тъй като компютърът може да стане нестабилен и има опасност да падне.*

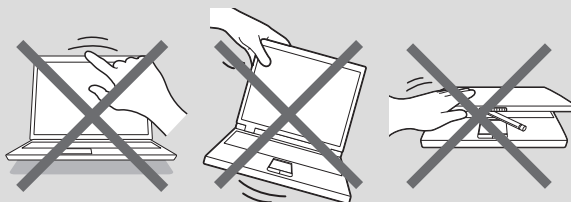

Включване на захранването

Този раздел описва как да включите захранването. Индикаторът за захранването указва състоянието. За повече информация вижте раздел [Описание на условията за захранване](#).



- След като включите захранването за първи път, не го изключвайте, докато не се инсталира операционната система.
- По време на инсталиращата програма на Windows не можете да коригирате силата на звука.
- Не докосвайте екрана на дисплея, докато включвате компютъра.

1. Отворете панела на дисплея.
2. Натиснете бутона за захранването.

Фигура 2-8 Включване на захранването

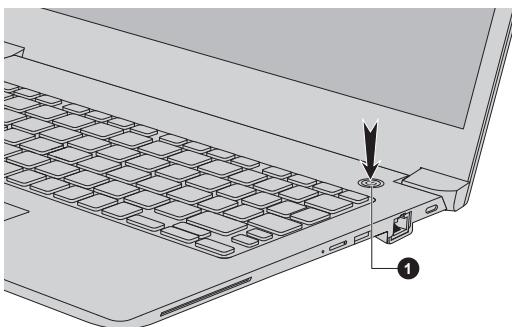

1. Бутон за захранване

Видът на продукта зависи от модела, който сте закупили.

Първоначална настройка

Когато включите захранването, първо ще видите екрана за настройване на Windows. За да инсталирате правилно операционната система, следвайте инструкциите на всеки екран.



Прочетете внимателно лицензионните условия и лицензионното споразумение, когато се покажат на екрана.



Запознаване с Windows

За подробна информация относно новите неща и как да работите с Windows, моля, вижте **Съвети** в менюто „Старт“.

Меню „Старт“

Менюто „Старт“ е отправна точка за всичко, което можете да правите в операционната система Windows. То предоставя лесни начини за достъп до приложенията, програмите, уебсайтовете и друга важна информация.

Имате достъп до менюто „Старт“ от приложение или работния плот по един от следните начини:

- Щракнете върху **бутона** „Старт“ () в долния ляв ъгъл на екрана.
- Натиснете клавиша с логото Windows® () на клавиатурата.

Можете да фиксирате любимите си приложения към менюто „Старт“ като плочки в подобен на мрежа шаблон, като имате възможност също така и да ги групирате. Плочките Ви показват динамична информация от приложенията, без да е необходимо да ги отваряте.

Лента на задачите на Windows

По подразбиране лентата на задачите на Windows се намира в долната част на работния плот. В нея можете да виждате всички приложения, които се изпълняват в момента.

Изглед на задачи

Изгледът на задачи () се стартира от лентата на задачите на Windows в долната част на екрана. Този изглед Ви дава възможност да преглеждате приложенията, които се изпълняват в момента. Също така можете да създавате персонализирани работни плотове, за да групирате изпълняваните приложения като такива за забавление, продуктивност или по желан от Вас начин.

За целта щракнете върху иконата **Изглед на задачи**  , а след това върху **Нов работен плот**. Отворете приложенията, които искате да използвате на този работен плот. За да превключвате между работните плотове, щракнете отново върху **Изглед на задачи**.

Търсене

Търсенето в лентата на задачите на Windows Ви дава възможност да намирате приложения, файлове, настройки и друга информация на компютъра. Когато е установена връзка с интернет, то също така Ви показва най-добрите резултати от търсенето в интернет.

Личният асистент на име **Cortana** може да е наличен в зависимост от държавата/региона Ви. Можете да задавате въпроси или да разговаряте с Cortana, като използвате гласа си, а Cortana ще Ви отговаря, използвайки информация от интернет. За да разговаряте с Cortana, трябва да имате вграден или външен микрофон.

Работен център

В работния център можете да преглеждате важни известия от приложенията или Windows или да извършвате действия, без да отваряте самите приложения. Също така имате достъп до бутона за бързо действие за незабавен достъп до най-използваните настройки. Изберете иконата на работния център  от лентата на задачите на Windows, за да прегледате известията си и бързите действия.

Настройки

От **Настройки** имате достъп до системните настройки, включително и до разширените настройки в контролния панел. Те са разделени в категории, което Ви дава възможност да конфигурирате, оптимизирате или персонализирате Windows.

Също така можете да въведете ключова дума и да използвате **Търсене**, за да намерите съответната настройка.

За да отворите „Настройки“, щракнете върху **Старт** ->  („**Настройки**“).

Можете да фиксирате „Настройки“ като плочка към менюто „Старт“, като щракнете върху **Настройки** и изберете **Закачане към Старт**.

Магазин на Windows

Въпреки че много приложения са предварително инсталирани на компютъра Ви, можете да изтеглите много други от магазина на Windows.

В него можете да търсите или да преглеждате хиляди приложения, групирани в лесни за намиране категории.

Windows Hello

Windows Hello е по-персонализиран и защитен начин за вход в системата, приложенията и услугите на Windows чрез използване на пръстов отпечатък, лицево разпознаване или ПИН.

За да настроите Windows Hello, щракнете върху **Старт** ->  (**Настройки**) -> **Акаунти** -> **Опции за влизане**.

В менюто „Опции за влизане“ ще видите опции за лицево разпознаване и пръстов отпечатък, ако компютърът Ви е снабден със сензор за пръстови отпечатъци и сензор за лицево разпознаване, който поддържа функцията. След като завършите настройката, ще можете да влизате с бързо докосване или поглед.

Възможно е да се наложи да добавите ПИН от менюто **ПИН код за Windows Hello**, за да настроите **лице за Windows Hello** и **пръстов отпечатък за Windows Hello**.

Опции за влизане

Windows предлага няколко опции за влизане, включително удостоверяване чрез **парола** (🔑), **ПИН** (1234), **пръстов отпечатък** (👉), **лице** (😊) и **парола със снимка** (📷), за да се предотврати неупълномощен достъп. Ако сте настроили няколко метода за влизане за един потребителски акаунт, можете да изберете опция от екрана за влизане в Windows, като щракнете върху опциите за влизане.



Препоръчително е опцията лице за Windows Hello да не се използва на открито. В противен случай влиянието на слънчевата светлина може да доведе до неуспешно записване/влизане.

Изключване на захранването

Захранването може да се изключи в един от следните режими – режим на изключване, спящ режим или режим на хибернация.

Режим на изключване

Когато изключвате захранването в режим на изключване, данните няма да бъдат запазени, а при следващото включване на компютъра ще се стартира основният екран на операционната система.

1. Ако имате въведени данни, трябва да ги запазите или на вътрешното устройство за съхранение или на друг носител.
2. Уверете се, че работата с дисковете е приключила, преди да премахнете диска/оптичния диск.



- *Ако изключите захранването, докато се осъществява достъп до диск/оптичен диск, може да изгубите данни или да повредите диска.*
- *Никога не изключвайте захранването, докато се изпълнява приложение. В противен случай може да изгубите данни.*
- *Никога не изключвайте захранването, не прекъсвайте връзката на външно устройство за съхранение и не премахвайте носител за съхранение по време на четене или записване на данни. В противен случай може да изгубите данни.*

3. Щракнете върху **Старт** -> ⏻ (**Захранване**), след което изберете **Изключване**.
4. Изключете всички периферни устройства, свързани към компютъра.





Не включвайте компютъра или периферните устройства веднага след това. Изчакайте за кратко, за да избегнете евентуални щети.

Рестартиране на компютъра

Определени условия изискват да рестартирате компютъра, например ако промените определени настройки.

Можете да рестартирате компютъра по няколко начина:

- Щракнете върху **Старт** ->  (**Захранване**), след което изберете **Рестартиране**.
- Натиснете едновременно **CTRL**, **ALT** и **DEL** (един път), за да се отвори прозорецът на менюто, след което изберете **Рестартиране**, като щракнете върху иконата на захранването () в долния десен ъгъл.



Преди да рестартирате компютъра, се уверете, че сте запазили данните си.

Спящ режим

Ако трябва да прекъснете работа, можете да изключите захранването, без да излизате от софтуера, като настроите компютъра в спящ режим. В този режим данните се поддържат в основната памет на компютъра. След като отново включите захранването, можете да продължите да работите оттам, откъдето сте прекъснали.



Ако сте на борда на самолет или на място, където използването на електронни устройства е регулирано или контролирано, винаги изключвайте компютъра си. Това включва изключването на всички функционалности за безжична комуникация, както отмяната на настройките за автоматично повторно активиране на компютъра, като например функцията таймер за запис. В противен случай операционната система може да се активира отново и да се стартират предварително програмирани задачи, или да се запазят незапазените данни, което може да предизвика смущения в авиационни или други системи, вследствие на което би могло да се стигне до сериозни наранявания.



- *Преди да преминете в спящ режим, се уверете, че сте запазили данните си.*
- *За да предотвратите загубата на данни, не превключвайте към спящ режим, докато прехвърляте данни към външни носители, като например USB устройства, носители с памет или други външни устройства с памет.*



- *Когато е свързан адаптерът за променлив ток, компютърът ще премине в спящ режим съгласно настройките в опциите за захранването (за достъп до тях щракнете върху **Старт -> Система на Windows -> Контролен панел -> Система и сигурност -> Опции за захранването**).*
- *За да възстановите работата на компютъра от спящ режим, натиснете и задръжте за кратко бутона за захранването или произволен клавиш от клавиатурата. Имайте предвид, че клавишите на клавиатурата могат да бъдат използвани само ако е активирана опцията за събуждане от клавиатурата от *dynabook Settings*.*
- *Ако компютърът премине в спящ режим, докато е активно мрежово приложение, възможно е то да не бъде възстановено при следващото включване на компютъра и активиране на системата от спящ режим.*
- *За да предотвратите автоматичното преминаване на компютъра в спящ режим, трябва да деактивирате спящия режим от опциите за захранването.*
- *За да използвате опцията за хибридно заспиване, трябва да я конфигурирате от опциите за захранването.*

Ползи от спящия режим

Функциите на спящия режим предоставят следните ползи:

- По-бързо възстановяване на работната среда, отколкото функцията за режим на хибернация.
- Запазване на захранването чрез изключване на системата, когато към компютъра не се подават данни или не се осъществява достъп от хардуер за период от време, зададен от функцията за спящ режим на системата.
- Дава възможност за използване на функцията за изключване на захранването на панела.

Изпълнение на спящ режим

Можете да преминете към спящ режим по един от следните начини:

- Щракнете върху **Старт -> ⏻ (Захранване)**, след което изберете **Заспиване**.
- Затворете панела на дисплея. Имайте предвид, че функцията трябва да бъде активирана в опциите за захранването.
- Натиснете бутона за захранването. Имайте предвид, че функцията трябва да бъде активирана в опциите за захранването.

След като отново включите захранването, можете да продължите да работите оттам, откъдето сте прекъснали при изключването на компютъра.



- *Когато компютърът е в спящ режим и панелът на дисплея е затворен, индикаторът на захранването премигва в кехлибареножълто.*
- *Ако използвате компютъра със захранване от батерията, можете да удължите времето за работа, като го изключвате в режим на хибернация. Спящият режим изразходва повече енергия, докато компютърът е изключен.*

Ограничения на спящия режим

Спящият режим няма да функционира при следните условия:

- Захранването е включено веднага след изключването.
- Платките за паметта са изложени на статично електричество или електрически шум.

Режим на хибернация

Режимът на хибернация запазва части от паметта във вътрешното устройство за съхранение, когато компютърът е изключен, за да бъде възстановено предходното състояние при следващото включване на компютъра. Имайте предвид, че функцията за режим на хибернация не запазва състоянието на периферните устройства, свързани към компютъра.



- *Запазете данните си. Когато преминава в режим на хибернация, компютърът запазва съдържание от паметта на вътрешното устройство за съхранение. Въпреки това обаче най-добре е да запазвате данните си ръчно за целите на безопасността.*
- *Ще изгубите данни, ако прекъснете връзката с адаптера за променлив ток, преди да е приключило запазването.*
- *За да предотвратите загубата на данни, не превключвайте към режим на хибернация, докато прехвърляте данни към външни носители, като например USB устройства, носители с памет или други външни устройства с памет.*

Ползи от режима на хибернация

Функциите на режима на хибернация предоставят следните ползи:

- Запазване на данните във вътрешния диск за съхранение, когато компютърът автоматично се изключва поради нисък заряд на батерията.
- Можете да се върнете към предишната работна среда веднага щом включите компютъра.

- Постига се икономия на хранване чрез изключване на системата, когато към компютъра не се подават данни или не се осъществява достъп от хардуер за период от време, зададен от функцията за хибернация на системата.
- Дава възможност за използване на функцията за изключване на хранването на панела.

Стартиране на режима на хибернация

За да влезете в режим на хибернация, щракнете върху **Старт** ->  (**Захранване**), след което изберете **Хибернация**.



*За да се показва **Хибернация** в менюто за захранването, изпълнете следните стъпки:*

1. Щракнете върху **Старт** -> **Система на Windows** -> **Контролен панел** -> **Система и сигурност** -> **Опции на захранването**.
2. Щракнете върху **Изберете какво да правят бутоните за захранването** или **Изберете какво да прави затварянето на капака**.
3. Щракнете върху **Промяна на настройки, които в момента не са на разположение**.
4. Изберете квадратчето за отметка **Хибернация** от настройките за изключване.
5. Щракнете върху бутона **Записване на промените**.

Автоматичен режим на хибернация

Компютърът може да бъде конфигуриран да преминава автоматично в режим на хибернация или при натискане на бутона за захранването, или при затваряне на панела на дисплея. За да определите тези настройки, направете следното:

1. Щракнете върху **Опции за захранването**, а след това върху **Изберете какво да правят бутоните за захранването** или **Изберете какво да прави затварянето на капака**.
2. Активирайте желаните настройки за режим на хибернация за **Когато натисна бутона за захранване** и **Когато затвора капака**.
3. Щракнете върху бутона **Записване на промените**.

Записване на данни в режим на хибернация

Когато изключите захранването в режим на хибернация, компютърът запазва текущите данни от паметта на вътрешното устройство за съхранение.

След като изключите компютъра и съдържанието от паметта е било запазено на вътрешното устройство за съхранение, изключете захранването и на периферните устройства.



Не включвайте компютъра или периферните устройства веднага след това. Изчакайте за кратко, за да могат всички кондензатори да се разреждат напълно.

Възстановяване на системата

За опциите за възстановяване на системата съществува скрит дял във вътрешното устройство за съхранение в случай на проблем.

Можете също така да създадете носител за възстановяване и да възстановите системата.

В този раздел са описани следните елементи:

- Създаване на носител за възстановяване
- Възстановяване на предварително инсталиран софтуер от създадения носител за възстановяване
- Възстановяване на предварително инсталиран софтуер от дяла за възстановяване



Ако изберете dynabook Maintenance Utility, за да изтриете вътрешното устройство за съхранение, ще бъдат изтрини всички данни, включително операционната система и дялт за възстановяване. В този случай няма да можете да създадете носител за възстановяване или да възстановите предварително инсталирания софтуер от дяла за възстановяване. Преди да стартирате dynabook Maintenance Utility, се уверете, че вече сте създали носител за възстановяване. Този носител може да се използва за възстановяване на системата, след като изтриете вътрешното устройство за съхранение.

Създаване на носител за възстановяване

Този раздел описва как да създадете носител за възстановяване.



- *Не пропускайте да свържете адаптера за променлив ток, когато създавате носителя за възстановяване.*
- *Не пропускайте да затворите всички други софтуерни програми.*
- *Не изпълнявайте софтуер като скрийнсейвъри, който може да натовари централния процесор.*
- *Компютърът трябва да работи на пълна мощност.*
- *Не използвайте функции за икономия на енергия.*

- *Не записвайте на носителя, докато се изпълнява софтуерът за проверка за вируси. Изчакайте го да завърши, след което деактивирайте програмите за откриване на вируси, включително всеки софтуер, който проверява файлове автоматично във фонов режим.*
- *Не използвайте помощни приложения, включително такива, предназначени да подобрят скоростта за достъп за вътрешния диск за съхранение. Те може да причинят нестабилна работа и да повредят данните.*
- *Не изключвайте/излизайте от спящия режим/режима на хибернация, докато записвате или презаписвате носителя.*
- *Поставете компютъра върху равна повърхност и избягвайте места с вибрация, като самолет, влак или автомобил.*
- *Не използвайте нестабилни повърхности, като поставки.*

Системен образ за възстановяване на софтуера на компютъра Ви е съхранен във вътрешното устройство за съхранение и може да бъде копиран или в носител диск, или на USB флаш памет чрез изпълнение на следните стъпки:

1. Изберете или празен диск, или USB флаш памет. Приложението Ви дава възможност да избирате измежду различни носители, в които можете да копирате системния образ за възстановяване, включително носител диск или USB флаш памет.



- *Някои от носителите дискове може да не са съвместими с оптичното дисково устройство, свързано към компютъра Ви. Ето защо първо трябва да проверите дали оптичното дисково устройство поддържа празния носител, който сте избрали.*
- *USB флаш паметта ще бъде форматирана, в процеса на което всички данни в нея ще бъдат изгубени.*

2. Включете компютъра и разрешете зареждането на операционната система на Windows от вътрешното устройство за съхранение, както е обичайно.
3. Поставете първия празен диск в поставката на външното оптично дисково устройство или пхнете USB флаш паметта в наличен USB порт.
4. Щракнете върху **Старт -> Система на Windows -> Контролен панел -> Система и сигурност -> Защита и поддръжка -> Възстановяване -> Създаване на устройство за възстановяване.**
5. Следвайте инструкциите на екрана, за да завършите създаването на носителя за възстановяване.



Опцията **dynabook Recovery Wizard** в *dynabook Maintenance Utility* няма да съществува, ако възстановите компютъра си от носител за възстановяване, който сте създали чрез опцията за създаване на устройство за възстановяване в системата на Windows.

Възстановяване на предварително инсталиран софтуер от създадения носител за възстановяване

Ако предварително инсталираните файлове са повредени, можете да използвате носител за възстановяване, който сте създали, за да възстановите компютъра до състоянието, в което е бил при доставката. За да извършите това възстановяване, направете следното:



- Уверете се, че адаптерът за променлив ток е свързан по време на процеса на възстановяване.
- Не затваряйте панела на дисплея по време на процеса на възстановяване.



- Когато преинсталирате операционната система на Windows, вътрешното устройство за съхранение ще бъде преформатирано и всички данни ще бъдат изгубени.
- Ако моделът Ви е снабден с функцията за пръстов отпечатък, изтрийте регистрираните пръстови отпечатъци, преди да преинсталирате операционната система на Windows. В противен случай същите пръстови отпечатъци няма да могат да бъдат регистрирани след преинсталирането.

1. Заредете носител за възстановяване във външното оптично дисково устройство или поставете USB флаш паметта в наличен USB порт.
2. Щракнете върху **Старт** ->  (**Захранване**), след което изберете **Рестартиране**.
3. Задръжте натиснат клавиша **F12** и след това освободете този клавиш веднага след като компютърът се включи.
4. Използвайте клавишите със стрелка нагоре и надолу, за да изберете подходящата опция от менюто съгласно Вашия носител за възстановяване.
5. Отваря се меню, от което трябва да следвате инструкциите на екрана.



Ако преди това сте избрали да премахнете дяла за възстановяване, без да създадете носител за възстановяване, няма да можете да създадете такъв носител.

Ако обаче вече сте създали носител за възстановяване, можете да го използвате, за да възстановите дяла за възстановяване.

Ако не сте създали носител за възстановяване, трябва да се свържете с техническата поддръжка за оказване на съдействие.

Възстановяване на предварително инсталиран софтуер от дяла за възстановяване

Част от общото пространство на вътрешното устройство за съхранение е конфигурирано като скрит дял за възстановяване. В този дял се съхраняват файлове, които могат да се използват за възстановяване на предварително инсталирания софтуер в случай на проблем.

Ако по-късно отново настроите вътрешното устройство за съхранение, не променяйте, не изтривайте и не добавяйте дялове по начин, различен от посочения в ръководството. В противен случай може да установите, че пространството за изисквания софтуер не е налично.

В допълнение, ако използвате програма за разделяне на трето лице, за да конфигурирате отново дяловете на вътрешното устройство за съхранение, може да установите, че не е възможно да настроите компютъра си.



- Уверете се, че адаптерът за променлив ток е свързан по време на процеса на възстановяване.
- Не затваряйте панела на дисплея по време на процеса на възстановяване.



- Когато преинсталирате операционната система на Windows, вътрешното устройство за съхранение ще бъде преформатирано и всички данни ще бъдат изгубени.
- Ако моделът Ви е снабден с функцията за пръстов отпечатък, изтрийте регистрираните пръстови отпечатъци, преди да преинсталирате операционната система на Windows. В противен случай същите пръстови отпечатъци няма да могат да бъдат регистрирани след преинсталирането.

1. Щракнете върху **Старт** ->  (**Захранване**), след което изберете **Рестартиране**.
2. Задръжте натиснат клавиша **0** (нула) и след това освободете този клавиш веднага след като компютърът се включи.
3. Изберете **Отстраняване на неизправности** -> **dynabook Maintenance Utility** -> **dynabook Recovery Wizard**.
4. Следвайте инструкциите на екрана, за да завършите възстановяването.

Обзор на продукта

В тази глава са описани различните компоненти на компютъра. Препоръчително е да се запознаете с тях, преди да започнете работа с компютъра.

Правни бележки под линия (неприложими икони)

За допълнителна информация относно неприложимите икони вижте раздела [Правни бележки под линия](#).



Използвайте компютъра внимателно, за да избегнете надраскване или повреда на повърхността.

Изглед отпред със затворен панел на дисплея

Следващата фигура представя изглед отпред на компютъра със затворен панел на дисплея.

Фигура 3-1 Изглед отпред на компютъра със затворен панел на дисплея

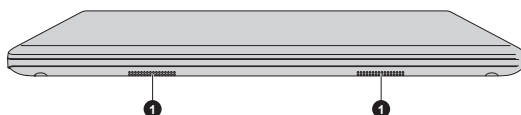

1. Стереo тонколони

Стереo тонколони

Говорителите излъчват звук, генериран от Вашия софтуер, както и аудиоаларми, генерирани от системата, като състояние на недостатъчен заряд на батерията.

Лява страна

Следната фигура показва лявата страна на компютъра.

Фигура 3-2 Лявата страна на компютъра

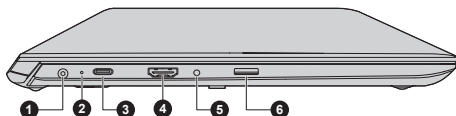

1. Жак DC IN 19 V
2. Индикатор DC IN/Battery
3. Порт USB Type-C™ (USB 3.1 Gen1)
4. Изходен HDMI™ порт
5. Жак за слушалки/микрофон
6. Слот за носител с памет

Видът на продукта зависи от модела, който сте закупили.



Жак DC IN 19 V

Адаптерът за променлив ток се свързва към този жак, за да подаде захранване към компютъра и да зареди вътрешните му батерии. Имайте предвид, че трябва да използвате адаптера за променлив ток, доставен с компютъра, или адаптери за променлив ток, посочени от Dupabook. Използването на несъвместим адаптер за променлив ток може да предизвика пожар или повреда на компютъра, което от своя страна може да доведе до сериозни наранявания.



Индикатор DC IN/ Battery

Индикаторът DC IN/Battery показва състоянието на DC IN и остатъка в батерията. Белият индикатор указва, че батерията е напълно заредена и захранването се подава правилно от адаптера за захранване с променлив ток.

За повече информация относно тази функция вижте [Описание на условията за захранване](#).



Порт USB Type-C™ (USB 3.1 Gen1)

Един порт USB Type-C™, който е съвместим със стандарта USB 3.1 Gen1, е разположен от лявата страна на компютъра.

Портът USB Type-C™ поддържа USB 3.1 Gen1 (DC5V, 2 A) с теоретично максимална скорост на предаване от 5 Gbps. Този порт поддържа пренасяне на USB данни, изход за видео (може да бъде включен аудиопоток) и предоставяне на захранване за USB.



- Моля, отбележете, че не е възможно да потвърдим работата на всички функции на всички налични USB устройства. Някои функции, свързани с конкретно устройство, може да не работят правилно.
- Преди да извадите USB устройство от порта USB Type-C™ на компютъра, щракнете върху иконата **Безопасно премахване на хардуер и изваждане на носителя** в лентата на задачите на Windows, след което изберете USB устройството, което искате да премахнете.



Не поставяйте метални предмети, като винтове, телчета и кламери, в порта USB Type-C™. Чуждите метални предмети могат да предизвикат късо съединение, което може да доведе до повреда и пожар и евентуално сериозно нараняване.



Изходен HDMI™ порт

Изходният HDMI™ порт може да се свърже с конектор тип A за HDMI™ кабел.



Жак за слушалки/микрофон

3,5 mm комбиниран мини жак за слушалки/микрофон дава възможност за свързване на мономикрофон, стереослушалки или слушалки.



Слот за карта памет

В този слот можете да поставяте микро SD™/SDHC™/SDXC™ карта с памет. За повече информация вижте раздел [Носител с памет](#).



Не поставяйте метални предмети, като винтове, телчета и кламери, в слота за носители с памет. Чуждите метални предмети могат да предизвикат късо съединение, което може да доведе до повреда и пожар и евентуално сериозно нараняване.

Дясна страна

Следните фигури показват дясната страна на компютъра.

Фигура 3-3 Дясната страна на компютъра

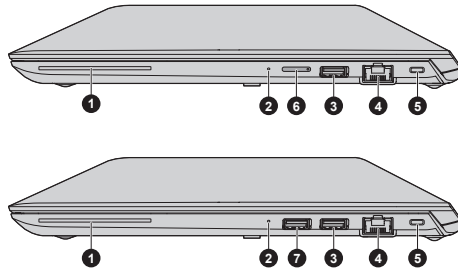

- | | |
|--|---|
| 1. Слот за смарт карта* | 5. Слот за заключващо устройство |
| 2. Индикатор за захранване | 6. Слот за SIM карта* |
| 3. Порт за Universal Serial Bus (USB 3.1 Gen1) | 7. Порт за Universal Serial Bus (USB 3.1 Gen1)* |
| 4. LAN жак | |

* Предоставя се с някои модели.

Видът на продукта зависи от модела, който сте закупили.



Слот за смарт карта Този слот дава възможност да инсталирате устройство със смарт карта. Някои модели са оборудвани с този слот.



Индикатор за захранване

Индикаторът за захранване обичайно свети в бяло, когато компютърът е включен.



Порт за Universal Serial Bus (USB 3.1 Gen1)

Един порт за Universal Serial Bus тип A, който е съвместим със стандарта USB 3.1, е разположени от дясната страна на компютъра.

Портът за USB 3.1 е съвместим със стандарта USB 3.1 Gen1 и с предишните версии за устройствата USB 2.0.

Портът с иконата (⚡) има функции за заспиване и зареждане.



Порт за Universal Serial Bus (USB 3.1 Gen1)

Един порт за Universal Serial Bus тип A, който е съвместим със стандарта USB 3.1, е разположени от дясната страна на компютъра.

Портът за USB 3.1 е съвместим със стандарта USB 3.1 Gen1 и с предишните версии за устройствата USB 2.0.

Някои модели са оборудвани с този порт.



- Моля, отбележете, че не е възможно да потвърдим работата на всички функции на всички налични USB устройства. Някои функции, свързани с конкретно устройство, може да не работят правилно.
- Преди да извадите USB устройство от USB порта на компютъра, щракнете върху иконата **Безопасно премахване на хардуер и изваждане на носителя** в лентата на задачите на Windows, след което изберете USB устройството, което искате да премахнете.



Не поставяйте метални предмети, като винтове, телчета и кламери, в USB порта. Чуждите метални предмети могат да предизвикат късо съединение, което може да доведе до повреда и пожар и евентуално сериозно нараняване.



LAN жак

С този жак можете да се свържете към LAN. Адаптерът е снабден с вградена Ethernet LAN (10 мегабита в секунда, 10BASE-T), бърза Ethernet LAN (100 мегабита в секунда 100BASE-TX) или Gigabit Ethernet LAN (1000 мегабита в секунда, 1000BASE-T). За подробности вижте [Основна информация за работа](#).



Не свързвайте друг кабел освен LAN кабел към LAN жака. Това може да причини повреда или неправилно функциониране.



Слот за заключващо устройство

Към този слот може да бъде свързан обезопасяващ кабел, който след това може да бъде свързан към бюро или друг голям предмет с цел защита на компютъра от кражба.



Слот за SIM карта

Този слот Ви позволява да поставите SIM карта, която осигурява високоскоростен достъп до интернет, корпоративен интранет и електронната Ви поща, когато сте извън офиса. За повече информация вижте раздел [Безжично WAN устройство](#). Някои модели са оборудвани със слот за SIM карта.

Задна страна

Следната фигура показва задната страна на компютъра.

Фигура 3-4 Задната страна на компютъра

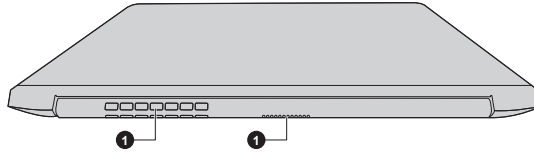

1. Вентилационни отвори за охлаждане

Видът на продукта зависи от модела, който сте закупили.

Вентилационни отвори за охлаждане Вентилационните отвори за охлаждане помагат да се избегне прегряването на процесора.



Не блокирайте вентилационните отвори. Не поставяйте метални предмети, като винтове, телчета и кламери, във вентилационните отвори за охлаждане. Чуждите метални предмети могат да предизвикат късо съединение, което може да доведе до повреда и пожар и евентуално сериозно нараняване.

Почиствайте внимателно праха от повърхността на вентилационните отвори за охлаждане с помощта на мека кърпа.

Долна страна

Следната фигура показва компютъра отдолу. Уверете се, че дисплеят е затворен, преди да обърнете компютъра, за да избегнете увреждането му.

Фигура 3-5 Долната страна на компютъра

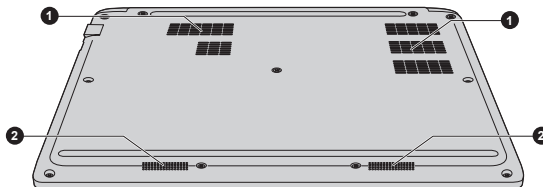

1. Вентилационни отвори за охлаждане

2. Стерео тонколони

Видът на продукта зависи от модела, който сте закупили.

Вентилационни отвори за охлаждане Вентилационните отвори за охлаждане помагат да се избегне прегряването на процесора.



Не блокирайте вентилационните отвори. Не поставяйте метални предмети, като винтове, телчета и кламери, във вентилационните отвори за охлаждане. Чуждите метални предмети могат да предизвикат късо съединение, което може да доведе до повреда и пожар и евентуално сериозно нараняване.

Почиствайте внимателно праха от повърхността на вентилационните отвори за охлаждане с помощта на мека кърпа.

Стерео тонколони

Говорителите излъчват звук, генериран от Вашия софтуер, както и аудиоаларми, генерирани от системата, като състояние на недостатъчен заряд на батерията.

Изглед отпред с отворен дисплей

В този раздел е представен компютърът с отворен панел на дисплея. За да отворите дисплея, вдигнете панела на дисплея и го позиционирайте под удобен ъгъл за Вас.

Фигура 3-6 Изглед отпред на компютъра с отворен панел на дисплея

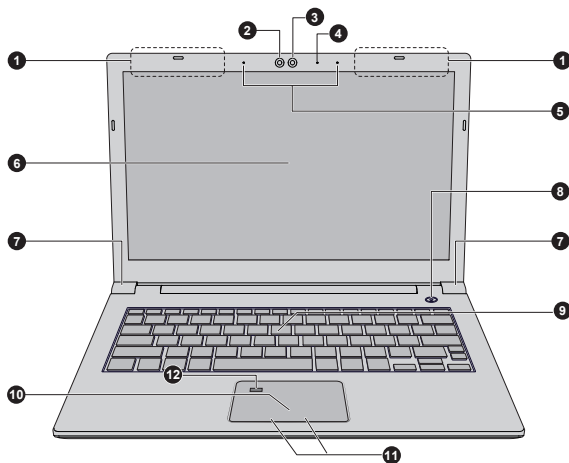

- | | |
|---|-------------------------------------|
| 1. Антени за безжична връзка (не са показани) | 7. Шарнири на дисплея |
| 2. Инфрочервен светодиод* | 8. Бутон за захранване |
| 3. Уеб камера* | 9. Клавиатура |
| 4. Светодиод на уеб камерата* | 10. Тачпад |
| 5. Микрофони* | 11. Бутони за управление на тачпада |
| 6. Екран на дисплея | 12. Сензор за пръстови отпечатъци* |

* Предоставя се с някои модели.

Видът на продукта зависи от модела, който сте закупили.

Анени за безжична връзка

В зависимост от конфигурацията на компютъра е вградена една от следните антени:

- Безжична LAN/Bluetooth®
- Безжична WAN/безжична LAN/Bluetooth®



Не покривайте областта на антените за безжична връзка с метални предмети, тъй като това ще попречи на работата на функцията за безжична връзка.

Правни бележки под линия (безжична LAN)

За допълнителна информация относно живота на безжичната LAN вижте раздела [Правни бележки под линия](#).

Инфрачервен светодиод

Инфрачервеният светодиод премигва, когато работи функцията за лице за Windows Hello. Само моделите, които поддържат функцията за разпознаване на лице, са снабдени с инфрачервен светодиод.

Уеб камера

Уеб камерата е устройство, с което можете да записвате видеоклипове или да правите снимки с компютъра си. Можете да я използвате за видеочат или видеоконференции чрез инструмент за комуникация.

Уеб камерата на някои модели може да поддържа функцията за разпознаване на лице за Windows Hello. За повече информация вижте инструкциите на екрана в Windows Hello.

Някои модели са оборудвани с уеб камера.

Светодиод на уеб камерата

Светодиодът на уеб камерата свети, когато уеб камерата работи.

Някои модели са оборудвани със светодиод на уеб камерата.



■ *Не насочвайте камерата директно към слънцето.*

- *Не докосвайте и не натискайте силно обектива на уеб камерата и инфрачервения сензор. В противен случай може да се влоши качеството на изображенията, което може да доведе до неправилно разпознаване на лицата. Използвайте почистващо средство за очила (почистваща кърпа) или друга мека кърпа, за да почистите обектива и сензора, ако се изцапат.*
- *Препоръчително е опцията лице за Windows Hello да не се използва на открито. В противен случай влиянието на слънчевата светлина може да доведе до неуспешно записване/влизане.*
- *Когато записвате лицето си в Windows Hello, трябва да се уверите, че в диалоговия прозорец на Windows Hello няма друго лице.*
- *Докато уеб камерата заснема лицето Ви, уверете се, че лицето Ви е точно пред камерата и гледате право към нея.*

Микрофони

С вградените микрофони можете да записвате звуци, които да използвате. За повече информация вижте раздел [Звукова система и видеорежим](#).

Някои модели са оборудвани с микрофони.

Екран на дисплея

33,8 cm (13,3 инча) LCD екран, конфигуриран с една от следните разделителни способности в зависимост от закупения модел:

- HD, 1366 хоризонтални x 768 вертикални пиксела
- FHD, 1920 хоризонтални x 1080 вертикални пиксела

Имайте предвид, че когато компютърът работи с адаптера за променлив ток, изображението на вътрешния екран е малко по-ярко, отколкото при работа със захранване от батерията. Тази разлика в нивото на яркостта е предвидена с цел икономия на енергия при работа на батерия.

Правни бележки под линия (LCD)

За допълнителна информация относно LCD вижте раздела [Правни бележки под линия](#).

Шарнир на дисплея

Шарнирите на дисплея позволяват панелът на дисплея да бъде позициониран под различен ъгъл за удобство при гледане.



Бутон за захранване Натиснете този бутон, за да включите или изключите компютъра.

Клавиатура Клавиатурата съдържа клавиши на знаци, контролни и функционални клавиши и специални клавиши на Windows, които осигуряват функционалността на клавиатура в пълен размер.

Вижте раздел [Клавиатура](#) за подробна информация.

Тачпад Тачпадът, разположен в опората на китката, се използва за контрол на движенията на показалеца на мишката.

За да използвате тачпада, докоснете го с върха на пръста си, след което придвижвайте пръста си в посоката, в която искате да придвижите показалеца на мишката.

Бутони за управление на тачпада Двата бутона, разположени в долната част на тачпада, се използват като бутоните на стандартна мишка. Натиснете левия бутон, за да изберете елемент от менюто или за да промените текст или графика, посочени с показалеца на мишката. Натиснете десния бутон, за да се отвори меню или друга функция в зависимост от софтуера, който използвате.

Сензор за пръстови отпечатьци С този сензор можете да регистрирате и използвате за вход пръстов отпечатък в Windows Hello. За повече информация вижте инструкциите на екрана в Windows Hello.

Някои модели са оборудвани със сензор за пръстови отпечатьци.

Вътрешни компоненти на хардуера

В този раздел са описани вътрешните компоненти на хардуера на компютъра Ви.

Действителните спецификации може да варират в зависимост от модела, който сте закупили.

Централен процесор (ЦП) Типът на процесора е различен в зависимост от модела.

За да проверите какъв е процесорът на Вашия модел, щракнете върху **Старт -> dynabook PC Information**.

Правни бележки под линия (ЦП)

За допълнителна информация относно ЦП вижте раздела [Правни бележки под линия](#).

Вътрешно устройство за съхранение

Капацитетът на вътрешното устройство за съхранение е различен в зависимост от модела.

Имайте предвид, че част от общия капацитет на вътрешното устройство за съхранение е запазена като административно пространство.



- *Компютърът Ви е оборудван с SSD диск (SSD). В това ръководство терминът „вътрешно устройство за съхранение“ се отнася за SSD, освен ако не е посочено друго.*
- *SSD е устройство с голям капацитет за съхранение, което използва статична памет вместо магнитния диск на твърдия диск.*



При някои необичайни условия на продължително прекъсване на използването и/или излагане на високи температури е възможно SSD да бъде изложен на риск от грешки при съхранението на данни.

Правни бележки под линия (капацитет на вътрешно устройство за съхранение)

За допълнителна информация относно капацитета на вътрешното устройство за съхранение вижте раздела [Правни бележки под линия](#).

Описание на условието за захранване

Оперативната способност на компютъра и състоянието за остатъка в батерията се влияят от различните условия за захранването, включително дали адаптерът за променлив ток е свързан и какво е нивото на заряда на батерията.

Индикатор DC IN/Battery

Проверете **индикатора** DC IN/Battery, за да определите състоянието на батерията и захранването от свързания адаптер за променлив ток. Отбележете следните състояния на индикатора:

Мигащо кехлибареножълто

Зарядът на батерията е нисък. Трябва да свържете адаптера за променлив ток, за да заредите батерията.

Кехлибареножълто	Указва, че адаптерът за променлив ток е свързан и батерията се зарежда.
Бяло	Указва, че адаптерът за променлив ток е свързан и батерията е заредена напълно.
Мигащо бяло	Указва проблем с компютъра. Изключете адаптера за променлив ток за няколко секунди, след това го включете отново. Натиснете бутона за захранването. Ако въпреки това компютърът не работи правилно, трябва да се свържете с търговец или доставчик.
Няма светлина	При всички други обстоятелства индикаторът не свети.



*Ако батерията се нагрее твърде много, докато се зарежда, спрете зареждането. Индикаторът за **DC IN/Battery** изгасва. Когато температурата на батерията се нормализира, продължете зареждането. Този процес се извършва без значение от това дали компютърът е включен, или изключен.*

Индикатор за захранване

Проверете индикатора за **захранване**, за да определите състоянието на захранването на компютъра. Отбележете следните състояния на индикатора:

Бяло	Указва, че се подава захранване към компютъра, както и че той е включен.
Мигащо кехлибареножълто	Указва, че компютърът е в спящ режим, както и че има достатъчно захранване (адаптер за променлив ток или батерия), което да поддържа това състояние.
Няма светлина	При всички други обстоятелства индикаторът не свети.

Основна информация за работа

В тази глава са описани основните операции при работа с компютъра и са указани предпазните мерки, които трябва да се вземат при използването му.

Използване на сензорния екран

Някои модели са оборудвани с тач екран.

С пръстите на ръката си можете да използвате иконите, бутоните, елементите от менюто, екранната клавиатура и други елементи на сензорния екран.



Докосване

Натиснете веднъж върху тач екрана, за да активирате дадена елемент, например приложение.



Натискане и задържане

Притиснете с пръст надолу и задръжте за няколко секунди. Това ще Ви покаже информация, с която да научите повече за елемент или да отворите специфично меню, в зависимост от това, което правите.



Свиване или раздалечаване

Докоснете екрана или елемент с два пръста и след това преместете пръстите си един към друг (свиване) или ги раздалечете (раздалечаване). Това ще покаже различни нива на информация или визуално ще промени или намали мащаба.



Завъртане

Поставете два пръста върху елемент, след което обърнете ръката си, за да завъртите елементите по посоката на въртене на ръката Ви. Само някои позиции могат да се завъртат.



Плъзгане

Придвигнете пръста си върху тач екрана, за да преместите нещата върху него.



Бързо плъзгане

Първо придвижете пръста си от ръба на екрана без да го повдигате след първото докосване.

Бързо плъзгане от левия край: преглеждате всички отворени приложения в изглед на задачи.

Бързо плъзгане от десния край: отваряте работния център.

Бързо плъзгане от горния край: преглеждате заглавните ленти за приложенията на цял екран.

Бързо плъзгане от долния край: преглеждате лентата на задачите за приложенията на цял екран.

За подробна информация и по-сложни жестове за сензорния екран с цел взаимодействие с операционната система на Windows, моля, вижте **Съвети** в менюто „Старт“.



- *Не натискайте с голяма сила сензорния екран.*
- *Не прилагайте голяма сила, когато почиствате сензорния екран.*
- *Никога не докосвайте екрана с остър предмет, като например химикалка, който може да надраска или повреди повърхността.*
- *Не използвайте защитен екран за сензорния екран, тъй като може да намали чувствителността спрямо жестове.*
- *Не докосвайте екрана с ръкавици, мокри ръце или върха на ноктите, тъй като това може да намали чувствителността.*
- *Сензорният екран може да не функционира правилно, ако част от повърхността е леко влажна или покрита с нещо.*

Използване на тачпада

Тачпадът, разположен в опората на китката, може да поддържа следните жестове:



Докосване

Докоснете веднъж тачпада, за да активирате елемент, например приложение.



Докосване с два пръста

Докоснете веднъж тачпада с два пръста заедно, за да се отвори меню или друга функция в зависимост от софтуера, който използвате. (Аналогично на щракване с десния бутон)



Свиване или раздалечаване

Поставете два пръста в долната част на тачпада и ги придвижвайте един към друг (свиване) или ги раздалечавайте (раздалечаване). Това ще покаже различни нива на информация или визуално ще промени или намали мащаба.



Превъртане с два пръста

Поставете два пръста в долната част и ги плъзгайте вертикално или хоризонтално по повърхността на тачпада. Така можете да работите с лентите за превъртане на даден прозорец.



Докосване с три пръста

Докоснете веднъж тачпада с три пръста, за да стартирате Windows Search.



Превъртане с три пръста

Поставете три пръста в долната част и ги плъзгайте вертикално или хоризонтално по повърхността на тачпада.

Плъзгане наляво/надясно: превключва между отворените приложения. Плъзнете бавно пръстите си през тачпада, за да прелистите приложенията.

Плъзгане нагоре: преглеждате всички отворени приложения в изглед на задачи.

Плъзгане надолу: показва работния плот.



Докосване с четири пръста

Докоснете веднъж тачпада с четири пръста, за да отворите работния център.



Превъртане с четири пръста

Поставете четири пръста в долната част и ги плъзгайте вертикално или хоризонтално по повърхността на тачпада.

Плъзгане наляво/надясно: превключва между виртуалните работни плотове.

Плъзгане нагоре: преглеждате всички отворени приложения в изглед на задачи.

Плъзгане надолу: показва работния плот.



Не поставяйте предмети върху повърхността на тачпада, тъй като това може да доведе до нежелано действие.



Някои от действията, изпълнявани с тачпада и описани в този раздел, се поддържат само в определени приложения.

Клавиатура

Броят на клавишите на клавиатурата зависи от държавата/региона, за които е конфигуриран компютърът Ви, като са налични клавиатури за различни езици.

Има различни типове клавиши, по-специално машинописни клавиши, функционални клавиши, специални клавиши на Windows, и оформлени на клавиатурата.



Никога не сваляйте капачетата на клавишите на Вашата клавиатура. Това може да причини повреда на частите под капачетата на клавишите.

Индикатори на клавиатурата

Следната фигура показва позицията на индикатора **CAPS LOCK**.

Когато свети индикаторът **CAPS LOCK**, всички въвеждани букви са главни.

Фигура 4-1 Индикатор CAPS LOCK

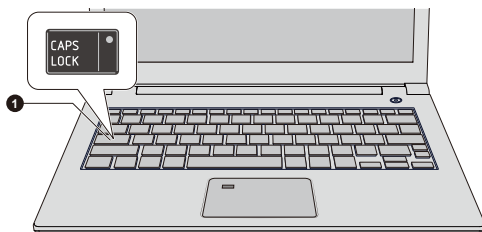

1. Индикатор CAPS LOCK

Видът на продукта зависи от модела, който сте закупили.

CAPS LOCK

Индикаторът свети в зелено, когато буквените клавиши са заключени във формат за главни букви.

Функционални клавиши

Функционалните клавиши (F1 ~ F12) са 12-те клавиша в горната част на клавиатурата.



С тяхна помощ можете да активирате или деактивирате определени функции на компютъра. Функциите могат да бъдат изпълнявани чрез натискане на съответните функционални клавиши.

Клавишна комбинация	Функция
FN + F1	Влиза в режим за заключен компютър. За да възстановите достъпа до работния плот, трябва да влезете отново в системата.
FN + F2	Превключва между планове за управление на хранването.
FN + F3	Превключва системата към спящ режим.
FN + F4	Включва или изключва звука на микрофона.
FN + F5	Променя устройството за активния дисплей. За да използвате едновременния режим, трябва на настроите разделителната способност на панела на вътрешния дисплей да съвпада с тази на дисплея на външното устройство.

Клавишна комбинация	Функция
FN + F6	Намалява яркостта на панела на дисплея на стъпки.
FN + F7	Увеличава яркостта на панела на дисплея на стъпки.
FN + F8	Включва или изключва самолетния режим.
FN + F9	Активира или деактивира тачпада.
FN + F10	Включва Режим Стрелки.
FN + F11	Включва Цифров режим.
FN + F12	Заклучва курсора на конкретен ред.
FN + ESC	Включва или изключва звука при възпроизвеждане.
FN + 1	Намалява размера на иконите на работния плот или размера на шрифта в един от прозорците на поддържаните приложения.
FN + 2	Увеличава размера на иконите на работния плот или размера на шрифта в един от прозорците на поддържаните приложения.
FN + 3	Намалява силата на възпроизвеждане на звука на компютъра.
FN + 4	Увеличава силата на възпроизвеждане на звука на компютъра.
FN + Space	Променя разделителната способност на дисплея.
FN + S	Дава възможност да търсите в компютъра, интернет или приложение.

Клавишна комбинация	Функция
FN + Z ()	<p>Превключва между режимите за подсветката на клавиатурата Таймер, Вкл. или Изкл.</p> <p>За да настроите яркостта, щракнете върху Старт -> dynabook Settings. Щракнете върху раздела Клавиатура и изберете ниво от Контрол на яркостта на подсветката на клавиатурата.</p> <p>За да настроите таймера, стартирайте BIOS setup utility, изберете PowerManagement -> Keyboard Backlight Control Mode, TIMER. Настройте таймера от Backlight Lighting Time.</p> <p>Тази функция се поддържа на някои модели.</p>



Подсветката на клавиатурата може да се изключи, когато зарядът на батерията на компютъра е изключително нисък. Някои функции показват известяването за събитие в края на екрана.

Тези известявания за събитие са активирани по подразбиране. Можете да ги дезактивирате от dynabook Settings.

*За достъп щракнете върху **Старт** -> **dynabook Settings** -> **Клавиатура**.*

Специални клавиши на Windows

Клавиатурата включва два клавиша, които изпълняват специални функции в Windows: клавишът с логото на Windows® активира **менюто „Старт“**, докато клавишът за приложения има същата функция като десния бутон на мишката.



Този клавиш активира **менюто „Старт“** на Windows.



Този бутон има същата функция като десния бутон на мишката.

Използване на сензора за пръстови отпечатъци

Някои модели са снабдени със сензори за пръстови отпечатъци за целите на регистриране и разпознаване на пръстови отпечатъци. Докоснете леко и поставете пръста си върху сензора за пръстови отпечатъци, за да бъдат разпознати отпечатъците. По време на

регистрацията може да се наложи да докосвате сензора и да вдигате пръста си няколко пъти, докато завърши настройването. Следвайте инструкциите на екрана, за да завършите настройката.

След като регистрирате ИД и парола във функцията за удостоверяване на пръстови отпечатъци, вече няма да е необходимо да въвеждате паролата си от клавиатурата. Функцията за пръстови отпечатъци Ви дава възможност да:

- влизате в Windows;
- отключвате защитения с парола скрийнсейвър;
- използвате функцията за удостоверяване на паролата на потребителя (и паролата за HDD/SSD, ако е приложимо), когато компютърът се стартира (удостоверяване преди стартиране);
- използвате функцията за еднократна идентификация.

Фигура 4-2 Използване на сензора за пръстови отпечатъци

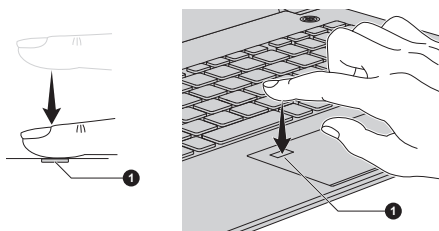

1. Сензор за пръстови отпечатъци



- *Пръстов отпечатък не може да се използва за модели, които нямат такава функция.*
- *Можете да регистрирате до 20 отпечатъка.*

Какво трябва да имате предвид за сензора за пръстови отпечатъци

Имайте предвид следните условия, когато използвате сензора за пръстови отпечатъци. Неспазването на тези указания може да доведе до повреда на сензора, неправилна работа на сензора, проблеми с разпознаването на пръстов отпечатък или по-нисък процент на успешно разпознаване на пръстовия отпечатък.

- Не търкайте и не натискайте сензора с нокът или друг твърд или остър предмет.
- Не натискайте силно сензора.
- Не докосвайте сензора с мокър пръст или други мокри предмети. Поддържайте повърхността на сензора суха и защитена от водни пари.
- Не докосвайте сензора с изцапан или мръсен пръст, тъй като и най-малките частици мръсотия или прах могат да го надраскат.

-
- Не поставяйте стикери и не пишете върху сензора.
 - Не докосвайте сензора с пръст или предмет, които може да са заредени със статично електричество.

Преди да поставите пръста си върху сензора с цел записване/ регистриране или разпознаване на пръстов отпечатък, направете следното:

- Измийте и подсушете грижливо ръцете си.
- Освободете пръстите си от статичното електричество, като докоснете метална повърхност. Статичното електричество е честа причина за неуспешна работа на сензора, особено при сухо време.
- Почистете сензора с кърпа без власинки. Не използвайте перилни препарати или други химикали, за да почистите сензора. Избягвайте пръстите Ви да са в следното състояние при регистриране или разпознаване на пръстови отпечатъци, тъй като това може да доведе до грешки при регистрирането или понижаване на процента на успешните разпознавания:
 - подпухнали или подгизнали пръсти, например след баня;
 - наранени пръсти;
 - мокри пръсти;
 - мръсни или омазнени пръсти;
 - изключително суха кожа на пръстите.

Спазвайте следното, за да подобрите процента на успешните разпознавания на пръстовите отпечатъци.

- Регистрирайте два или повече пръста.
- Регистрирайте допълнителни пръсти, ако при вече регистрирани пръсти се наблюдават случаи на неуспешно разпознаване.
- Проверете състоянието на пръста си. Всяка промяна, настъпила след момента на регистрация, като нараняване, груба кожа, изключително сухи, мокри, замърсени, изцапани, омазнени, подгизнали или подпухнали пръсти, може да понижи процента на успешните разпознавания. Също така този процент може да се понижи, ако отпечатъкът е изхабен, изтънен или омазнен.
- Тъй като отпечатъкът на всеки пръст е уникален и различен, трябва да използвате само регистрираните или записаните пръстови отпечатъци за целите на идентификацията.
- Сензорът за пръстови отпечатъци сравнява и анализира уникалните характеристики на отпечатъка. Също така е възможно да има случаи, в които някои потребители не са в състояние да регистрират отпечатъците си поради недостатъчно уникални характеристики на тези отпечатъци.
- Процентът на успешните разпознавания може да се различава при отделните потребители.

Батерия

В този раздел са описани типовете батерии, употребата, методите на зареждане и боравенето с батерията.

Пакет батерии

Когато адаптерът за променлив ток не е свързан, основният източник на захранване на компютъра е литиево-йонна батерия, наричана в това ръководство и „основна батерия“.

Функция за часовник в реално време (RTC)

Поддържа се функцията за часовник в реално време (RCT). Основната батерия осигурява захранване за вътрешния часовник в реално време и за функцията на календара, като също така поддържа и конфигурацията на системата, докато компютърът е изключен. Ако времето на RTC изтече напълно, системата ще изгуби информацията си, а часовникът в реално време и календарът ще спрат да работят.

Можете да промените настройките за часовника в реално време от dunaBook Setup Utility. За повече информация вижте [Часовник в реално време](#).

Грижа за батерията и използване

Този раздел предоставя важни предпазни мерки за безопасност, за да работите правилно с батерията.

Вижте приложеното **Ръководство за безопасност и удобство при работа** за подробни предпазни мерки и инструкции за работа.



Зареждайте батерията само при температура на околната среда между 5 и 35 градуса по Целзий. В противен случай електролитният разтвор може да протече, производителността на батерията може да се влоши, а животът ѝ – да се съкрати.

Зареждане на батерията

Когато зарядът на батерията се понижи, индикаторът **DC IN/Battery** започва да премигва в кехлибареножълто, за да укаже, че зарядът на батерията ще осигури захранване само за още няколко минути. Ако продължите да използвате компютъра, докато индикаторът **DC IN/Battery** мига, компютърът ще премине в режим на хибернация, за да не изгубите данни, и автоматично ще се изключи.

Трябва да заредите батерията, когато се разреди.

Процедура

За да презаредите батерията, свържете адаптера за променлив ток към DC IN 19 V жак/USB Type-C™ порт и включете другия край в

работещ контакт. Индикаторът **DC IN/Battery** свети в кехлибареножълто, докато батерията се зарежда.

Време за зареждане

Следващата таблица съдържа приблизителното време, необходимо за пълно зареждане на изтощената батерия.

Тип батерия	Изключено захранване	Включено захранване
Пакет батерии (42 Wh)	около 2,5 часа	около 2,5 ~ 10 часа



- *Имайте предвид, че времето за зареждане при включен компютър се променя в зависимост от околната температура, температурата на компютъра и начина, по който използвате компютъра. Ако използвате например много външни устройства, възможно е батерията почти да не се зареди по време на работа.*
- *Имайте предвид, че времето за зареждане варира в зависимост от околната температура, вътрешната температура на компютъра и начина, по който се използва компютърът. Например дали дисплеят е настроен да се изключва автоматично, когато е неактивен, дали използвате множество външни устройства, захранвани от компютъра, както и дали приложение е осъществявало чест достъп до вътрешното устройство за съхранение на компютъра.*
- *В зависимост от начина на използване на компютъра е възможно батерията да не се зарежда, зарядът ѝ да намалява или понякога да не се зарежда напълно.*
- *Ако адаптерът за променлив ток е свързан чрез USB Type-C™ адаптер, времето за зареждане на батерията може да се удължи.*

Предупреждение относно зареждането

Възможно е батерията да не започне да се зарежда незабавно при следните условия:

- Батерията е изключително гореща или студена (ако батерията е изключително гореща, може изобщо да не се зареди). За да се уверите, че батерията се зарежда до пълния си капацитет, трябва да я зареждате при стайна температура между 5°C и 35°C (41°F до 95°F).
- Батерията е почти напълно разрежена. В този случай трябва да оставите адаптера за променлив ток свързан за няколко минути и батерията ще започне да се зарежда.

Индикаторът **DC IN/Battery** може да покаже много бързо намаляване на времето за работа на батерията, ако се опитате да я зареждате при следните условия:

- Батерията не е използвана за дълъг период от време.
- Батерията е била напълно разредена и е била оставена в компютъра за дълъг период от време.

В тези случаи направете следното:

1. Разреждете напълно батерията, като я оставите във включен компютър, докато системата не се изключи автоматично.
2. Свържете адаптера за променлив ток към DC IN 19 V жака/USB Туре-С™ порта на компютъра и към стенен контакт, който осигурява захранването.
3. Заредете батерията, докато индикаторът **DC IN/Battery** не започне да свети в бяло.

Повторете тези стъпки два или три пъти, докато батерията не възстанови нормалния си капацитет.

Проследяване на капацитета на батерията

Можете да проследявате оставащия заряд на батерията по един от следните методи:

- Щракнете върху иконата на батерия в лентата на задачите на Windows.
- От състоянието на батерията в прозореца за Център за мобилност на Windows.



- *Изчакайте няколко секунди, за да проследите оставащото време за работа на батерията, тъй като е необходимо време на компютъра да провери оставащия капацитет на батерията и след това да калкулира оставащото време за работа, въз основа на това заедно с текущия разход на енергия.*
- *Имайте предвид, че действителното оставащо време може донякъде да се различава от изчисленото време.*
- *Регулярното разреждане и презареждане води до постепенно намаляване на капацитета на батерията. С оглед на това се наблюдава, че често използвана, по-стара батерия не работи толкова дълго, колкото нова батерия, дори и когато двете са заредени до една и съща степен.*

Увеличаване до максимум на времето за работа на батерията

Полезността на батерията зависи от това колко дълго може да осигурява захранване след едно зареждане. Колко дълго издържа батерията след зареждане, зависи от:

- скоростта на процесора;
- яркостта на екрана;
- периода, през който вътрешното устройство за съхранение е изключено;
- колко често и колко дълго използвате вътрешното устройство за съхранение и външните дискови устройства, например оптичния диск;
- какъв е бил началният заряд на батерията;
- как използвате опционалните устройства, например USB устройство, които батерията снабдява със захранване;
- къде съхранявате програмите и данните си;
- дали затваряте панела на дисплея, когато не използвате клавиатурата – затварянето му спестява енергия;
- температурата на околната среда – времето за работа се понижава при ниски температури;
- спящия режим на системата;
- режима на хибернация на системата;
- периода, през който дисплеят е изключен;
- това дали сте активирали спящия режим, който може да съхрани заряда на батерията, ако включвате и изключвате компютъра си често;

Време за изтощаване на батерията

Когато изключите захранването на компютъра и батерията е напълно заредена, тя се изтощава в рамките на следните приблизителни периоди:

Тип батерия	Спящ режим	Режим на изключване
Пакет батерии (42 Wh)	около 5 дни	около 40 дни



Имайте предвид, че влияние върху времето за изтощаване на батерията оказва и фактът дали има свързани външни устройства.

Удължаване на живота на батерията

За да удължите максимално живота на батерията, правете следното най-малко един път месечно.

1. Изключете захранването на компютъра.
2. Изключете адаптера за променлив ток и включете компютъра. Ако компютърът не се включи, преминете към стъпка 4.

3. Използвайте компютъра на батерии за пет минути. Ако установите, че батерията може да работи най-малко още пет минути, продължете да използвате компютъра, докато батерията не се разрежи напълно. Ако обаче индикаторът **DC IN/Battery** премигва или има някакво друго предупреждение, указващо нисък заряд на батерията, преминете към стъпка 4.
4. Свържете адаптера за променлив ток към DC IN 19 V жака/порта USB Type-C™ на компютъра и към стенен контакт, който осигурява захранването. Индикаторът **DC IN/Battery** свети в кехлибареножълто, за да укаже, че батерията се зарежда. Ако обаче индикаторът **DC IN/Battery** не свети, това означава, че не се осигурява захранване. Проверете състоянието на адаптера за променлив ток и захранващия кабел.
5. Заредете батерията, докато индикаторът **DC IN/Battery** не започне да свети в бяло.

Носител с памет

Компютърът е оборудван със слот за носител с памет, където могат да се поставят някои видове носители с памет с различни капацитети памет, така че лесно да прехвърляте данни от устройства като цифрови камери и лични цифрови асистенти.



Не поставяйте чужди предмети в слота за носител с памет. Никога не допускате попадането на метални предмети, като винтове, телчета за телбод и кламери, в компютъра или клавиатурата. Чуждите метални предмети могат да предизвикат късо съединение, което може да причини повреда на компютъра и пожар, водещи до сериозни наранявания.



- Този слот за носител с памет поддържа следните носители: карти microSD/SDHC/SDXC.
- Не всички носители с памет са тествани и проверени дали работят правилно. Затова не е възможно да гарантираме, че всички носители с памет ще работят правилно.

Фигура 4-3 Примери за носители с памет (microSD карта)



Какво трябва да имате предвид относно картата носител с памет

microSD/SDHC/SDXC картите с памет отговарят на изискванията на SDMI (Secure Digital Music Initiative) – технология, използвана за предотвратяване на незаконно копиране или възпроизвеждане на

цифрова музика. Поради тази причина не можете да копирате или възпроизвеждате защитен материал на друг компютър или друго устройство и не можете да възпроизвеждате материали, защитени с авторско право, освен за лично забавление.

Поддържаният максимален капацитет на карта за памет е 256GB.

Формат на носител с памет

Новите карти са форматиращи според специфични стандарти. Ако искате да преформатираще карта носител, се уверете, че го правите с устройство, което използва такива карти.

Форматиране на карта – носител с памет

Картите – носители с памет, вече се продават форматиращи в съответствие с определени стандарти. Ако преформатираще карта с памет, се уверете, че я преформатираще с устройство като цифрова камера или цифров аудиоплейър, което използва карти с памет, а не с командата за форматиране, предоставена от Windows.



За да форматираще всички зони на карта с памет, включително защитената зона, трябва да получите подходящо приложение, което прилага система за защита на копирането.

Грижа за носителите

Спазвайте следните предпазни мерки при работа с картата.

- Не усуквайте и не огъвайте картите.
- Не излагайте картата на течности и не я съхранявайте във влажни помещения или в близост до съдове с течност.
- Не докосвайте металните части на картата и не ги излагайте на течности или ги оставете да изсъхнат напълно.
- След използване на картата я поставяйте в нейния калъф.
- Картата е проектирана така, че може да се постави само по един начин. Не се опитвайте да поставяте картата в слота със сила.
- Картите с памет имат ограничен живот, затова е важно да правите резервни копия на важните данни.
- Не записвайте на карта, ако захранването на батерията е ниско. Ниското захранване може да окаже влияние върху точността на записване.
- Не премахвайте картата, докато се извършва четене/записване.



За повече подробности относно използването на карти с памет вижте ръководствата, съпътстващи картите.

Поставяне на носител за памет

Следните инструкции се прилагат към всички типове поддържани устройства носители. За да поставите носител с памет, направете следното:

1. Завъртете носителя с памет, така че контактите (металните зони) да сочат надолу.
2. Поставете носителя с памет в слота за носител с памет на компютъра.
3. Натиснете внимателно носителя, докато щракне в мястото си.

Фигура 4-4 Поставяне на носител с памет

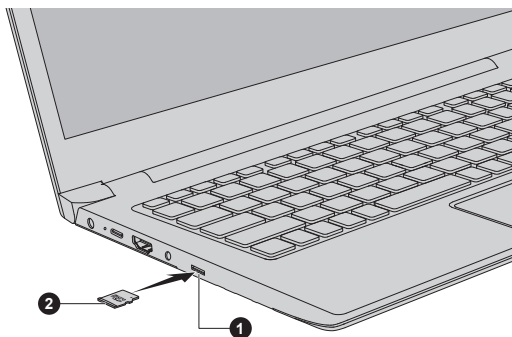

1. Слот за носител с памет

2. Носител с памет



- *Преди да поставите носителя с памет, се уверете се, че е ориентиран правилно. Ако поставите носителя в грешна посока, може да не успеете да го извадите.*
- *Когато поставяте носителя с памет, не докосвайте металните контакти. Може да изложите зоната на хранилището на статично електричество, което да унищожи данните.*
- *Не използвайте компютъра и не преминавайте към спящ режим или режим на хибернация, докато се копират файловете. В противен случай може да изгубите данни.*

Изваждане на носител с памет

Следните инструкции се прилагат към всички типове поддържани устройства носители. За да извадите носител с памет, направете следното:

1. Щракнете върху иконата **Безопасно премахване на хардуер и изваждане на носителя** в лентата на задачи на Windows.
2. Изберете носителя с памет, който искате да извадите.
3. Натиснете носителя с памет, докато не чуете щракване, което го освобождава частично.

4. Хванете носителя и го извадете.



- Ако извадите носителя с памет или изключите захранването, докато компютърът осъществява достъп до носителя, може да изгубите данни или да повредите носителя.
- Не изваждайте носителя с памет, докато компютърът е в спящ режим или режим на хибернация. Компютърът може да стане нестабилен или данните в носителя за памет може да бъдат загубени.

Смарт карта

Смарт картата е пластмасова карта с размер на кредитна карта. В картата е вградена изключително тънка интегрирана верига (IC чип), в която може да бъде записвана информация. Тези карти имат богато приложение, включително за телефонни услуги и плащания с електронни пари.

Този раздел съдържа информация за правилното използване на слота за смарт карта. Настоятелно препоръчваме да се запознаете с него, преди да започнете работа с компютъра.



Компютърът Ви поддържа ISO7816-3 асинхронни карти (поддържаните протоколи са T=0 и T=1) с работно напрежение от 5 V.

Някои модели са оборудвани със слот за смарт карта от дясната страна на компютъра. Функцията на Windows за инсталиране по време на работа Ви дава възможност да поставите смарт карта, докато компютърът е включен.

За да поставите смарт карта, изпълнете следните стъпки:

1. Поставете смарт картата в слота за смарт карта, като металните конектори трябва да сочат нагоре.
2. Натиснете смарт картата внимателно, за да се установи стабилна връзка.



- *Преди да поставите смарт карта в слот за смарт карта, се уверете, че картата е ориентирана правилно.*
- *Пъхнете смарт картата, докато достигне до края на слота. Смарт картата отчасти излиза извън края на поставката. Не се опитвайте да я пъхнете по-навътре.*
- *Винаги изваждайте смарт картата от слота, преди да преместите компютъра.*
- *Преди да извадите смарт картата, проверете дали тя не работи с някоя от програмите или системите.*

- *Извадете смарт картата, след като приключите работа с нея.*
- *Не прегъвайте смарт картата, докато я изваждате от компютъра.*

Неспазването на тези инструкции може да доведе до повреда на компютъра и/или на смарт картата.

3. След като поставите смарт картата, трябва да прегледате документацията за нея и да проверите също така конфигурацията в Windows, за да се уверите, че всичко е правилно.

Безжично WAN устройство

Някои модели са оборудвани с безжично WAN устройство. Това устройство дава възможност за високоскоростна връзка с интернет, корпоративен интранет и имейл, докато сте извън офиса.

Поставяне на SIM карта

За да поставите SIM карта, изпълнете следните стъпки:

1. Щракнете върху **Старт** ->  (**Захранване**), след което изберете **Изключване** и се уверете, че индикаторът за **захранването** е изключен.
2. Изключете адаптера за променлив ток, както и всички кабели и периферни устройства, свързани към компютъра.
3. Намерете слота за SIM карта.
4. За да отворите частично поставката за SIM карта, поставете тънък предмет (около 10 mm, диаметър 0,8 mm), като изправен кламер, в отвора за изваждане. Внимателно издърпайте поставката за SIM карта.
5. Поставете SIM картата в поставката, като металните конектори трябва да сочат надолу.

6. Поставете поставката за SIM картата в слота и натиснете поставката в средата, за да я затворите. Натискайте внимателно, докато влезе напълно в мястото си.

Фигура 4-5 Поставяне на SIM картата

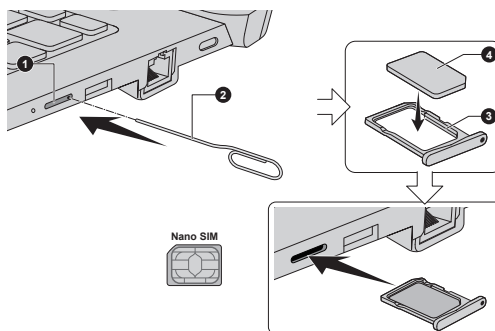

1. Слот за SIM карта
2. Тънък предмет (диаметър 0,8 mm)

3. Поставка за SIM карта
4. SIM карта



- Никога не допускайте попадането на метални предмети, като винтове, телчета за телбод и кламери, в компютъра. Чуждите метални предмети могат да предизвикат късо съединение, което може да доведе до повреда и пожар и евентуално сериозно нараняване.
- Не докосвайте конекторите на SIM картата или на компютъра. Парченца от конекторите може да са причина за проблеми при достъпа.

Изваждане на SIM карта

За да извадите SIM карта, изпълнете следните стъпки:

1. Изключете компютъра. Уверете се, че индикаторът за **захранването** е изключен.
2. За да отворите частично поставката за SIM карта, поставете тънък предмет (около 10 mm, диаметър 0,8 mm), като изправен кламер, в отвора за изваждане. Внимателно издърпайте поставката за SIM карта.
3. Извадете SIM картата от поставката.
4. Поставете поставката за SIM карта обратно в слота.

Функция за GPS

Ако компютърът Ви е снабден с безжично WAN устройство, възможно е да включва GPS (Global Positioning System).

Ефективността на GPS варира в зависимост от околната среда.

Точното установяване на местоположението може да не е успешно.

Текущото Ви местоположение може да не се показва в зависимост от състоянието на GPS или на местоположението. Ако извлечате информация за текущото си местоположение от компютъра, възможно е то да не бъде установено поради точността на информацията. По-конкретно, текущото Ви местоположение може да не бъде установено на следните места или в следните ситуации:

- във или точно под сграда;
- в чанта или кутия;
- сред гъсто разположени дървета;
- при препятствие (човек или предмет) пред антената;
- подземен тунел, метро или под водата;
- сгради, улици или жилищни райони;
- в близост до кабели под високо напрежение;
- при лошо време, като силен дъжд или сняг.

Изходен HDMI™ порт

Изходният HDMI™ (High-Definition Multimedia Interface™) порт пренася цифрово видео- и аудиоданите, без да намалява качеството.

Външните дисплеи, съвместими с HDMI™, включително и телевизори, може да бъдат свързани чрез изходния HDMI™ порт.



Тъй като работата на порта за всички външни монитори не е потвърдена, някои дисплейни устройства може да не функционират правилно.

За да свържете дисплейно устройство, съвместимо с HDMI™, изпълнете следните стъпки:



За да свържете устройство към изходния HDMI™ порт, трябва да закупите подходящ HDMI™ кабел.

1. Поставете единия край на HDMI™ кабела във входящия HDMI™ порт на HDMI™ дисплейното устройство.
2. Включете захранването на HDMI™ дисплейното устройство.
3. Поставете другия край на HDMI™ кабела в изходния HDMI™ порт на компютъра.

Фигура 4-6 Свързване на изходен HDMI™ порт

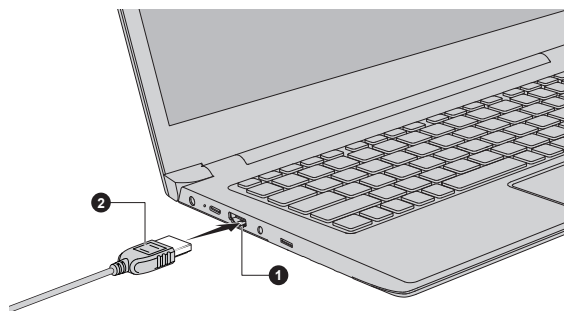

1. Изходен HDMI™ порт

2. HDMI™ кабел



Не свързвайте/не прекъсвайте връзката на HDMI™ устройство при следните условия:

- Системата се стартира.
- Системата се изключва.

Когато изваждате HDMI™ кабела и го поставяте обратно, изчакайте поне 5 секунди, преди да свържете отново кабела.

Настройки за показване на видео на HDMI™

За да гледате видео на HDMI™ дисплейно устройство, трябва да конфигурирате настройките. В противен случай може да не се показва нищо.



Трябва да изберете дисплейното устройство или устройството за аудио, преди да започне възпроизвеждането на видео. Не променяйте дисплейното устройство или аудиоустройството, докато се възпроизвежда видео.

Не променяйте дисплейното устройство при следните условия:

- Четат се или се записват данни.
- Извършва се комуникация.

USB Type-C™ адаптери

Способностите на компютъра Ви може да бъдат подобрени чрез свързване на външни устройства, като RGB монитор, към USB Type-C™ порта чрез USB Type-C™ адаптери. Също така можете да зареждате компютъра си, като свържете адаптера за променлив ток чрез USB Type-C™ адаптер.

В зависимост от закупения модел може да е предоставен следният USB Type-C™ адаптер.



- *Винаги използвайте USB Type-C™ адаптера, включен в доставката на компютъра или принадлежностите дупаbook.*
- *Изключете всички устройства и кабели от USB Type-C™ адаптера, когато свързвате/изключавате адаптера за променлив ток или USB Type-C™ адаптера.*
- *Ако адаптерът за променлив ток е свързан чрез USB Type-C™ адаптер, времето за зареждане на батерията може да се удължи.*
- *Не свързвайте друг USB Type-C™ адаптер към USB Type-C™ порта за USB Type-C™ адаптера.*

- **Адаптер USB-C™ към VGA**

Този адаптер предоставя: USB Type-C™ порт (зареждане със захранване) и порт за RGB монитор.

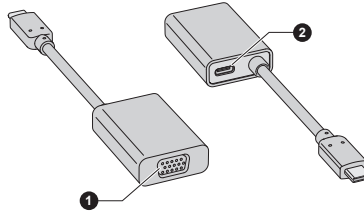

1. Порт за RGB монитор

2. USB Type-C™ порт
(зареждане със захранване)



- *Разделителната способност на изходния сигнал на порта за RGB монитор при този адаптер е до 1920 x 1200 @60Hz.*
- *USB Type-C™ портът (зареждане със захранване) при този адаптер се използва за свързване само на адаптери за променлив ток. За него не се поддържа предаване на USB данни.*

USB Type-C™ порт

USB Type-C™ адаптерът предоставя USB Type-C™ порт, който Ви дава възможност да свързвате адаптера за променлив ток, когато искате да заредите батерията или да работите със захранване с променлив ток.

1. Свържете зарядния кабел към адаптера за променлив ток.
2. Свържете щепсела за прав ток на адаптера за променлив ток към USB Type-C™ порта на USB Type-C™ адаптера.
3. Включете захранващия кабел в стенов електрически контакт.

4. Свържете USB Type-C™ адаптера към USB Type-C™ порта на компютъра.

Фигура 4-7 Свързване на адаптера за променлив ток чрез USB Type-C™ адаптера

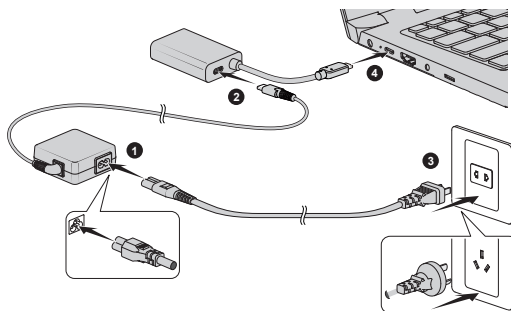

Порт за RGB монитор

Към порта за RGB монитор на USB Type-C™ адаптера може да бъде свързан външен аналогов монитор. За да свържете външен аналогов монитор, изпълнете следните стъпки:

1. Свържете USB Type-C™ адаптера към USB Type-C™ порта на компютъра.
2. Поставете единия край на RGB кабела в RGB порта на външния RGB монитор.
3. Включете захранването на външния монитор.
4. Свържете другия край на RGB кабела към порта за RGB монитор на USB Type-C™ адаптера.



За кабела на външния монитор не са предвидени закрепващи болтове към порта за RGB монитор. Въпреки това можете да използвате и кабели за монитори, които имат конектори със закрепващи болтове.

Фигура 4-8 Свързване на RGB кабел към порта за RGB монитор

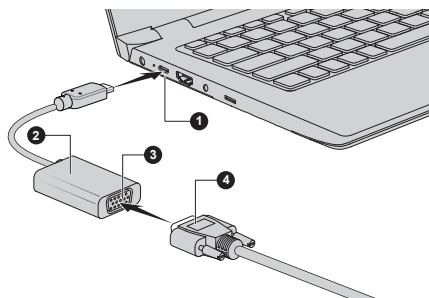

1. USB Type-C™ порт
2. USB Type-C™ адаптер

3. Порт за RGB монитор
4. RGB кабел

Когато работният плот се показва на външен RGB монитор, понякога се показва в центъра на монитора и е ограден с черни ивици от страни (с малък размер).

В такъв случай прочетете ръководството на монитора и настройте режим за дисплей, който се поддържа от монитора. По този начин работният плот ще се показва в правилен размер и правилна пропорция.

Локална мрежа

Компютърът е снабден с вградена поддръжка за Ethernet LAN (10 мегабита в секунда, 10BASE-T), бърза Ethernet LAN (100 мегабита в секунда, 100BASE-TX) или Gigabit Ethernet LAN (1000 мегабита в секунда, 1000BASE-T).

Този раздел описва как да установите/прекратите връзката към LAN.



- *Функцията за събуждане при LAN изразходва енергия дори когато системата е изключена. Оставете адаптера за променлив ток свързан, докато използвате тази функция. Функцията за събуждане при LAN се поддържа само в спящ режим или режим на хибернация.*
- *Не свързвайте повторно/не изключвайте адаптера за променлив ток от USB Type-C™ адаптера, когато използвате функцията за събуждане при LAN.*
- *Скоростта на връзката (10/100/1000 мегабита в секунда) се променя автоматично в зависимост от условията на мрежата (свързано устройство, кабел, шум и др.).*

Типове кабели за LAN



Компютърът трябва да бъде конфигуриран правилно, преди да бъде свързан към LAN. Регистрирането в LAN чрез настройките по подразбиране на компютъра може да причини неправилно функциониране на LAN. Проверете с администратора на LAN относно процедурите по настройката.

Ако използвате Gigabit Ethernet LAN (1000 мегабита в секунда, 1000BASE-T), за свързване използвайте кабел CAT5e или по-високо качество. Не можете да използвате кабел CAT3 или CAT5.

Ако използвате Fast Ethernet LAN (100 мегабита в секунда, 100BASE-T), за свързване използвайте кабел CAT5 или по-високо качество. Не можете да използвате кабел CAT3.

Ако използвате Ethernet LAN (10 мегабита в секунда, 10BASE-T), за свързване използвайте кабел CAT3 или по-високо качество.

Свързване на LAN кабел

За да свържете LAN кабела, изпълнете следните стъпки:



- *Свържете адаптера за променлив ток, преди да свържете LAN кабела. Адаптерът за променлив ток трябва да остане свързан, докато използвате LAN. Ако изключите адаптера, докато компютърът е свързан към LAN, системата може да прекъсне връзката.*
- *Не използвайте друг кабел за LAN жак освен LAN кабел. В противен случай може да се стигне до неправилно функциониране или повреда.*
- *Не свързвайте устройство, което осигурява захранване, към LAN кабела, който е включен в LAN жак. В противен случай може да се стигне до неправилно функциониране или повреда.*

1. Изключете захранването към всички външни устройства, свързани към компютъра.
2. Включете единия край на кабела в LAN жак. Натиснете внимателно, докато не чуete как блокировката щраква в мястото си.

Фигура 4-9 Свързване на LAN кабел

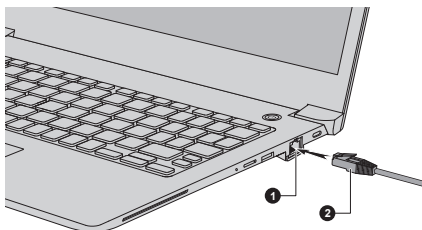

1. LAN жак

2. LAN кабел

3. Свържете другия край на кабела в конектор на LAN концентратор или в рутер. Преди да използвате или конфигурирате мрежова връзка, се консултирайте с администратора на LAN и доставчика на хардуера и софтуера.

Безжичен дисплей

Компютърът Ви може да поддържа безжичен дисплей, безжична технология, която използва Wi-Fi®, за да разрешава на компютъра да се свързва безжично към външни дисплеи, включително телевизори, като разширени екрани. С безжичните дисплеи можете да споделяте безжично с други хора документи, поточно предавано/местно медийно или друго онлайн съдържание.

За да използвате безжичен дисплей, се изисква едно от следните устройства:

- Съвместим външен дисплей с вградена поддръжка за безжичен дисплей
- Външен дисплей с HDMI™ порт и адаптер за безжичен дисплей. Адаптерът за безжичен дисплей е устройство, което се свързва към външен дисплей през HDMI™ порт и може да получава Wi-Fi® сигнали от компютъра Ви.

За да свържете безжично към външен дисплей, трябва да следвате описаните по-долу стъпки:

1. Отворете  (**Настройки**) и щракнете върху **Устройства** -> **Настройки на Bluetooth и други устройства** -> **Добавяне на Bluetooth или други устройства**.
2. Щракнете върху **Безжичен дисплей или докинг станция**. Компютърът Ви ще започне да търси безжично дисплейно устройство.
3. След като безжичното дисплейно устройство е намерено, следвайте инструкциите на екрана, за да завършите свързването.

След като бъде установена връзката, името на безжичното дисплейно устройство се показва под **Проектори**.

За да прекратите връзката с безжичното дисплейно устройство, щракнете върху името му, а след това – върху **Премахване на устройството**.

Заклучващо устройство

С помощта на заключващото устройство можете да прикрепите компютъра към бюро или друг голям предмет с цел защита от неразрешено преместване или кражба. Компютърът е снабден със слот за заключващо устройство, в който можете да прикрепите единия край на обезопасяващ кабел. Прикрепете другия край на кабела към бюро или подобен предмет. Методите за прикрепване на обезопасителния кабел се различават при отделните продукти. За повече информация вижте инструкциите към продукта, който използвате.

Свързване на заключващото устройство

За да свържете обезопасяващ кабел към компютъра, изпълнете следните стъпки:

1. Обърнете компютъра така, че слотът за заключващо устройство да е към Вас.
2. Подравнете обезопасяващия кабел със слота и го поставете в него.

Фигура 4-10 Заклучващо устройство

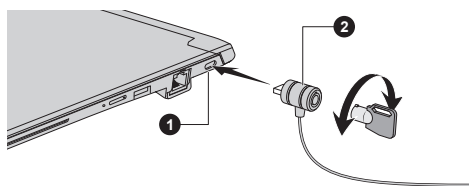

1. Слот за заклучващо устройство

2. Заклучващо устройство

Принадлежности по избор

За да направите компютъра си още по-мощен и удобен за използване, можете да добавите различни опции и принадлежности. За Ваша информация списъкът по-долу включва някои от артикулите, които са налични от търговеца или доставчика на дупабук:

AC адаптер

Ако често използвате компютъра на повече от едно място, може да е удобно да закупите допълнителен адаптер за променлив ток, за да не се налага да го носите винаги със себе си.

USB Type-C™ адаптери

Можете да закупите различни типове USB Type-C™ адаптери като принадлежности от Дупабук. Моля, обърнете се към търговец или доставчик на Дупабук относно това кой тип е наличен в региона Ви.

Докинг станция дупабук USB-C™

Докинг станцията дупабук USB-C™ е тази докинг станция, която Ви дава възможност да свързвате периферни устройства чрез USB Type-C™ кабел към избрани компютри дупабук. За повече информация прегледайте ръководството за потребители на докинг станцията дупабук USB-C™.



Не всички принадлежности са налични във Вашия регион. Обърнете се към търговец или доставчик на Дупабук за повече информация.

Звукова система и видеорежим

В този раздел са описани някои от функциите за контрол на аудио.

Миксер за сила на звука

Помощното приложение „Миксер за сила на звука“ Ви дава възможност да контролирате силата на аудиото за възпроизвеждане от устройства и приложения под Windows.

- За да стартирате миксера за силата на звука, щракнете с десния бутон върху иконата на високоговорител в лентата на задачите на Windows, след което изберете **Отваряне на миксера за сила на звука** от подменюто.
- За да настроите нивото на звука за високоговорителите или слушалките, преместете плъзгача **Високоговорители**.
- За да настроите нивото на звука за използвано от Вас приложение, преместете плъзгача за съответното приложение.

Сила на звука за микрофона

За да промените силата на звука за микрофона за запис, изпълнете следните стъпки:

1. Щракнете върху **Старт -> Система на Windows -> Контролен панел -> Хардуер и звук -> Звук -> Записване**.
2. Изберете **Микрофони** и щракнете върху **Свойства**.
3. В раздела **Нива** преместете плъзгача **Микрофони**, за да увеличите или намалите силата на звука за микрофона.

Ако смятате, че нивото на звука за микрофона не е правилно, преместете плъзгача **Подсилване на микрофона** към по-високо ниво.

DTS Audio Processing

DTS Audio Processing е висококачествен пакет за подобряване на аудио, който прилага революционна аудиотехнология за най-богатото и реалистично изживяване при слушане, предлагано досега за среда от два високоговорителя.

DTS Audio Processing се предоставя с някои модели.

За достъп до помощното приложение щракнете върху **Старт -> DTS Audio Processing**.

Realtek Audio Console

Можете да потвърждавате и променят конфигурацията за аудио, като използвате **Realtek Audio Console**. За да стартирате **Realtek Audio Console**:

- Щракнете върху **Старт -> Realtek Audio Console**.

Основен

Когато стартирате Realtek Audio Console, разделът **Основен** показва всички налични устройства за възпроизвеждане и записване. Можете да коригирате силата на звука и да превключвате към свързани страници за настройки, като щракнете върху иконата  в този раздел.

Високоговорители

В този раздел можете да задавате силата на звука на основното устройство, звуковите ефекти, формата по подразбиране и конфигурацията на високоговорителите.

Щракнете върху бутона **Автоматичен тест**  в долната част на страницата, за да потвърдите, че звукът от вътрешните високоговорители или от слушалките идва от правилната посока.

Микрофони

В този раздел можете да задавате силата на звука на основното устройство, ефектите за микрофоните и формата по подразбиране.

Разширени настройки на устройство

В този раздел можете да избирате типа на слушалките или микрофона и да избирате устройствата, когато е включено външно устройство.

За да изберете типа на слушалките или микрофона, изпълнете следните стъпки:

1. Включете слушалки или микрофон в жака за слушалки/микрофон.
2. Щракнете върху раздела **Разширени настройки за устройство**
3. Изберете от списъка с устройства от **АНАЛОГОВ** това, което сте включили.

Когато са включени външни слушалки или микрофон, можете да включвате и изключвате функцията за множествен поток при възпроизвеждане или записване от **Устройство за възпроизвеждане** или **Устройство за записване** в този раздел.

За да използвате функцията за множествен поток при възпроизвеждане/записване, изпълнете следните стъпки:

1. Изберете опцията за **едновременно възпроизвеждане на два различни аудиопотока от вътрешните и външните изходни устройства** или опцията за **разделяне на всички входни жакове като независими входни устройства**.
2. Щракнете върху **Старт** ->  (**Настройки**) -> **Система** -> **Звук**.
3. Щракнете върху **опциите за звук на приложенията и предпочитания за устройствата от разширените опции за звук**.
4. Изберете различни изходни/входни устройства за различните плейъри/рекордери от падащото меню.

Управление на захранването

В този раздел можете да коригирате конфигурацията на управлението на захранването за аудио, за да постигнете икономия на енергия.

Информация

В този раздел е показана версията на драйвера и на потребителския интерфейс.

Видеорежим

Настройките за видеорежим се конфигурират от диалоговия прозорец **Дисплей**.

За да отворите диалоговия прозорец **Дисплей**, щракнете върху **Старт** ->  (**Настройки**) -> **Система** -> **Дисплей**.



Ако се изпълняват някои приложения (например триизмерно приложение или възпроизвеждане на видео), на екрана може да се наблюдават някои смущения, трептене или пропускане на рамката.

В такъв случай коригирайте разделителната способност на екрана, като я понижите, докато образът на дисплея се показва правилно.

Помощни приложения и разширено използване

В тази глава са описани помощните приложения и специалните функции на този компютър, както и разширеното използване на някои помощни приложения.

Помощни приложения и приложения

Този раздел описва предварително инсталираните помощни приложения, които се доставят с компютъра, както и детайли за стартирането им. За допълнителна информация относно работата им потърсете информация в онлайн ръководства, помощни файлове или файл README.TXT (ако са налични) за съответното помощно приложение.



В този раздел е възможно да не са посочени всички видове софтуер в зависимост от закупения от Вас модел.

dynabook Settings

dynabook Settings е инструмент за управление на конфигурациите, който е наличен чрез операционната система на Windows.

За да стартирате dynabook Settings, щракнете върху **Старт -> dynabook Settings**.

Това помощно устройство Ви дава възможност да конфигурирате настройките на компютъра от следните раздели:

- Начало – Можете да видите текущата версия на BIOS/EC или да промените някои настройки до стойностите им по подразбиране.
- есо Utility – Можете да управлявате консумацията на енергия на компютъра Ви.
- Зареждане през USB – Можете да управлявате функциите за зареждане през USB.
- Клавиатура – Можете да избирате опции за клавиатурата, както и да настройвате нивото на яркост на подсветката на клавиатурата.
- Опции за стартиране – Можете да управлявате опциите за стартиране.

- Системна парола – Можете да управлявате паролата на потребителя, паролата на контролора, низа на собственика, както и да задавате правила за потребителите.
- Разширени опции – Можете да настройвате условията за всяко устройство или функция.



Настройките или опциите, обяснени тук, може да се различават в зависимост от закупения от Вас модел.

eco Utility

Този компютър е оборудван с екологичен режим. Този режим слабо понижава производителността на някои устройства, за да намали консумацията на електрическа енергия. Ако го използвате постоянно, можете да реализирате значителна икономия на енергия.

eco Utility Ви позволява да управлявате консумацията на енергия на компютъра Ви. Също така предоставя информация, от която можете да разберете приноса си към опазване на околната среда.

В допълнение, това помощно приложение предоставя функция за пренасочване при пикови периоди, с която можете да понижите използването на енергия през пикови периоди, пренасочвайки консумацията към периоди с по-слабо потребление.

Помощното приложение поддържа също така и режим за екологично зареждане. В този режим батерията не се зарежда напълно, което удължава жизнения ѝ цикъл.

Препоръчва се да използвате компютъра с включен адаптер за променлив ток винаги когато е възможно, тъй като работното време на батерията в този режим е относително кратко.

В зависимост от ситуацията на използване, възможно е жизненият цикъл на батерията да не бъде удължен правилно.

За достъп до това помощно приложение щракнете върху **Старт -> dynabook Settings -> eco Utility**.

За подробности относно eco Utility щракнете върху **Моля, щракнете тук за повече информация, преди да използвате eco Utility** в този раздел, за да видите помощния файл.

Зареждане през USB

Компютърът Ви може да осигурява храняване от USB шина (DC 5 V) към USB порт.

Портът с икона (⚡) поддържа следните функции:

- Заспиване и зареждане през USB
- System ON CDP зареждане

Заспиване и зареждане през USB

Можете да използвате функцията „Заспиване и зареждане“, за да зареждате определени външни устройства, съвместими с USB, като мобилни телефони или преносими цифрови музикални плейъри. Компютърът Ви може да осигурява хранване от USB шина (DC 5 V) към съвместим порт дори и когато е изключен, което включва спящия режим, режима на хибернация и изключеното състояние.

За да настроите функцията „Заспиване и зареждане“, щракнете върху **Старт -> dynabook Settings -> Зареждане през USB**.

Преместете плъзгача, за да активирате или дезактивирате функцията.



- *Функцията „Заспиване и зареждане“ може да не работи с някои външни устройства дори и ако са съвместими със спецификацията на USB. В тези случаи включете хранването на компютъра, за да заредите съответното устройство.*
- *Когато функцията „Заспиване и зареждане“ е активирана, хранването от USB шината (DC 5 V) се подава към съвместимите портове дори и когато компютърът е изключен. Хранването от USB шината (DC 5 V) се подава по подобен начин към външните устройства, включени в съвместимите портове. Въпреки това някои външни устройства не могат да бъдат зареждани само със хранването, осигурявано от USB шината (DC 5 V). За информация относно спецификациите на външните устройства се свържете със съответния производител или проверете спецификациите внимателно, преди да използвате устройствата.*
- *Използването на функцията „Заспиване и зареждане“ за зареждане на външни устройства отнема повече време в сравнение със зареждането на устройствата със собствените им зарядни устройства.*
- *Ако функцията „Заспиване и зареждане“ е активирана, батерията на компютъра се разрежда по време на хибернация или когато компютърът е изключен. Препоръчва се да включите адаптера за променлив ток към компютъра, докато използвате функцията „Заспиване и зареждане“.*
- *Външните устройства, зареждани чрез функцията за хранване от USB шина (DC 5 V), която взаимодейства с изключването/включването на хранването на компютъра, трябва винаги да бъдат в работно състояние.*
- *Когато има прекалено голямо количество външни устройства, свързани към съвместимите портове, хранването от USB шината (DC 5 V) може да бъде спряно с оглед на безопасността.*

- *Когато е активирана функцията „Заспиване и зареждане“, функцията за събуждане на USB може да не работи за съвместимите портове. В такъв случай прикрепете мишка или клавиатура към USB порт, който няма функция „Заспиване и зареждане“. Ако всички портове поддържат тази функция, сменете портовете, за да я дезактивирате. Сега вече функцията за събуждане на USB работи, а функцията „Заспиване и зареждане“ е дезактивирана.*



Металните кламери и фибите за коса могат да генерират топлина, ако са в контакт с USB порт. Не допускате USB портовете да влизат в контакт с метални предмети, например когато пренасяте компютъра в чанта.

Компютърът Ви има няколко режима на зареждане, за да може функцията „Заспиване и зареждане“ да поддържа няколко различни USB устройства.

Автоматичният режим (по подразбиране) е подходящ за богат набор от цифрови аудиоплейъри. Когато използвате **автоматичния режим**, компютърът Ви може да осигурява захранване чрез USB шина до максимум от 2 А към съвместимите портове, докато компютърът е изключен. Ако дадено USB устройство не може да бъде зареждано в **автоматичен режим**, преминете към **алтернативен режим**.

Тази функция е възможно да не може да бъде използвана с някои свързани външни устройства дори и ако е избран подходящият режим. В такъв случай дезактивирайте и спрете да използвате функцията.

Някои външни устройства не могат да използват **автоматичния режим**. За информация относно спецификациите на външните устройства се свържете със съответния производител или проверете спецификациите внимателно, преди да използвате устройствата.

Винаги използвайте USB кабела, доставен с Вашето USB устройство.

Функцията в режим на батерия

Тази опция може да се използва, за да се активира/дезактивира функцията „Заспиване и зареждане“ в режим на батерия. Тя също така показва и оставащия капацитет на батерията.

Преместете плъзгача, за да активирате или дезактивирате функцията.

Активирано

Активира функцията „Заспиване и зареждане“ в режим на батерия.

Дезактивирано

Активира функцията „Заспиване и зареждане“ само когато е включен адаптерът за променлив ток.

Деактивиране на функции, когато нивото на батерията достигне

Определя долната граница на оставащия живот на батерията чрез преместване на плъзгача. Ако оставащият живот на батерията е под настройката, функцията „Заспиване и зареждане“ спира.

Тази настройка е налична само когато е активирана **Функция в режим на батерия**.

System ON CDP зареждане

Тази функция активира/деактивира CDP (Charging Downstream Port), за да се използва бързо зареждане през USB, докато е включено захранването на компютъра. Когато е активиран режимът за зареждане System ON CDP, компютърът Ви може да осигурява захранване чрез USB шина (DC 5 V, 1,5 A) към съвместимите портове, докато компютърът е включен.

За да настроите режима за зареждане System ON CDP, щракнете върху **Старт -> dynabook Settings -> Зареждане през USB**.

Активирано

Бързо зареждане на батерията през USB при максимум 1,5 A, докато компютърът е включен.

Деактивирано

Нормално зареждане на батерията през USB, докато компютърът е включен.



Режимът за зареждане System ON CDP може да не работи с някои външни устройства дори и ако са съвместими със спецификацията на USB. В такъв случай използвайте USB порта без функцията „Заспиване и зареждане“ или деактивирайте режима за зареждане System ON CDP.

Препоръчва се да включите адаптера за променлив ток към компютъра, докато се подава захранване от USB шина (DC 5 V, 1,5 A).

Ако капацитетът на батерията Ви е твърде нисък, за да се продължи работа, режимът за зареждане System ON CDP може да не работи. В такъв случай свържете адаптера за променлив ток и рестартирайте компютъра.

Винаги използвайте USB кабела, доставен с Вашето USB устройство.

Когато е активиран режимът за зареждане System ON CDP или функцията „Заспиване и зареждане през USB“, функцията за събуждане на USB може да не работи. В такъв случай използвайте USB порта без функцията „Заспиване и зареждане“ или деактивирайте както режима за зареждане System ON CDP, така и функцията „Заспиване и зареждане през USB“.

Системна парола

В раздела за системна парола можете да зададете парола, за да ограничите достъпа до компютъра. Предоставени са две нива на сигурност на паролата: потребител и контролър.



Паролите, зададени чрез функцията за системна парола, са различни от паролите за Windows.

Потребителска парола

За да зададете потребителска парола, щракнете върху **Старт -> dynabook Settings -> Системна парола**.

Може да се изисква удостоверяване на потребителя с цел проверка на правата му, когато системната парола се използва за изтриване или промяна на пароли.

■ **Задаване** (бутон)

Щракнете върху този бутон, за да регистрирате парола. Когато бъде зададена парола, ще получавате подкана да я въведете при стартиране на компютъра.



- *След като зададете паролата, ще се отвори диалогов прозорец с въпрос дали искате да запазите паролата и на друг носител. Ако забравите паролата, ще можете да отворите файла с пароли от друг компютър. Съхранявайте носителя на сигурно място.*
- *Когато въвеждате низа от знаци, за да регистрирате паролата, въвеждайте знаците един по един от клавиатурата. Не го въвеждайте като ASCII код и не го копирайте и поставяйте. Също така се уверете, че регистрираната парола е правилна, като изведете низа от знаци във файла с паролите.*
- *Когато въвеждате парола, не въвеждайте знаци, които не са буквено-цифрени (например ! или #).*

■ **Изтриване** (бутон)

Щракнете върху този бутон, за да изтриете регистрираната парола. Преди да можете да изтриете дадена парола, трябва първо да въведете правилно текущата.

■ **Промяна** (бутон)

Щракнете върху този бутон, за да промените регистрираната парола. Преди да можете да промените дадена парола, трябва първо да въведете правилно текущата.

- **Низ на собственика** (текстово поле)

Можете да използвате това поле, за да свържете текст с паролата. След като въведете текста, щракнете върху

Прилагане. Когато компютърът е стартиран, този текст се показва заедно с подканата за въвеждане на паролата.

Парола на контролър

Ако зададете парола на контролър, някои функции може да бъдат ограничени, ако потребителят влиза в системата с потребителска парола. За да зададете парола на контролър:

Щракнете върху **Старт -> dynabook Settings -> Системна парола**.

След това щракнете върху стрелката надолу до **Разширени опции**, за да се отворят настройките за **паролата на контролър**.

С тази функция можете да правите следното:

- Регистриране, промяна или изтриване на паролата на контролора
- Определяне на ограничения за обикновените потребители

Стартиране на компютъра с използване на парола

Ако вече сте регистрирали потребителска парола, има само един начин да стартирате компютъра:

- Въведете паролата ръчно.



Паролата се изисква, ако компютърът е бил изключен в режим на хибернация или режим на стартиране. Не се изисква в спящ режим или рестартиране.

За да въведете ръчно паролата, изпълнете следните стъпки:

1. Включете захранването, както е описано в раздела [Първи стъпки](#). На екрана се показва следният диалогов прозорец:

Enter Password



В този момент функционалните клавиши не работят. Ще можете да ги използвате едва след като въведете паролата.

2. Въведете паролата.
3. Натиснете **ENTER**.



Ако въведете паролата неправилно три поредни пъти или ако не я въведете в рамките на 1 минута, компютърът се изключва. В този случай е възможно да не работят някои от функциите, които може да захранват автоматично компютъра (събуждане при LAN, планиране на задачи и др.). Трябва да включите отново компютъра, за да въведете отново паролата.

Удостоверяване преди стартиране

Също така можете да активирате/деактивирате функцията за удостоверяване преди стартиране, която Ви дава възможност за удостоверяване чрез сканиране на пръстови отпечатащи вместо въвеждане на парола, преди Windows да се стартира, и функцията за еднократна идентификация, с която можете да влизате чрез пръстов отпечатък, както за удостоверяването преди стартиране, така и за операционната система на Windows, от **Удостоверяване преди стартиране** и **Системна парола**.

Имайте предвид, че удостоверяването преди стартиране и функцията за еднократна идентификация може да бъдат деактивирани, ако dynabook Settings не е инсталирано.

dynabook Service Station

dynabook Service Station разрешава на компютъра да търси автоматично актуализации на софтуера на dynabook или други известия от Dynabook, които са специфични за системата на компютъра Ви и програмите му.

Това помощно приложение също така предоставя хардуерна диагностика и функции и услуги за отстраняване на неизправности. Регистърът за диагностика или отстраняване на неизправности се съхранява в компютъра. Ако е активирана функцията „Send diagnostic and troubleshooting log data“ (Изпращане на данни от регистрационните файлове за диагностика и отстраняване на неизправности), регистърът ще се изпраща периодично към Dynabook. Изпращането се извършва напълно анонимно, тъй като не се събира информация за идентифициране на лице.

За достъп до това помощно приложение щракнете върху **Старт -> dynabook Service Station**.

Може да са предоставени следните раздели:

- Начало – Можете да преглеждате текущото потребление на захранване от системата и температурата на компютъра.
- Актуализации на софтуера – Можете да проверявате за налични актуализации на софтуера и да извършвате необходимите действия.
- Известия – Можете да проверявате наличните известия.
- Инструменти за диагностика – Можете да извършвате тестове, с които да проверявате характеристиките на компютъра.
- Отстраняване на неизправности – Можете да разрешавате различни хардуерни проблеми на компютъра, като щраквате върху елементите в списъка.
- Отчет – Можете да преглеждате и разпечатвате отчети.
- Системна информация – Можете да преглеждате основна информация за компютъра.

- Опции – Можете да настройвате опции за изпращане на регистрационни файлове за данни.

dynabook Setup Utility

dynabook Setup Utility е помощно приложение за настройване на BIOS, което предоставя потребителски интерфейс въз основа на менюта, за да можете да преглеждате и променяте лесно настройките на BIOS.

За да влезете в dynabook Setup Utility, изпълнете следните стъпки:

1. Запазете това, върху което работите.
2. Щракнете върху **Старт** ->  (**Захранване**), след което изберете **Рестартиране**.
3. Задръжте натиснат клавиша **F2** и след това освободете този клавиш веднага след като компютърът се включи.
4. Следвайте инструкциите на екрана за по-нататъшните действия.

За да запазите промените и да излезете от помощното приложение, натиснете клавиша **F10**, изберете **Yes** или **Exit** -> **Exit Saving Changes** -> **Yes**. Компютърът се рестартира незабавно.



*Когато изберете **LCD + External Display** от опцията **Power On Display** в dynabook Setup Utility, докато две или повече външни устройства са включени към компютъра Ви, операционната система ще избере да се използват вътрешният LCD и едно от външните дисплейни устройства, когато се стартира компютърът.*

dynabook Maintenance Utility

Помощното приложение dynabook Maintenance Utility е предоставено за изтриване на вътрешното устройство за съхранение. С това помощно приложение можете да изтриете всички данни и дялове, а също така и да презапишете всички сектори на вътрешното устройство за съхранение.

Ако към компютъра Ви е свързан външен твърд диск, той също може да бъде изтрит. Ако не искате да изтривате данни от него, трябва да го изключите от компютъра си.

За достъп до това помощно приложение:

1. Отворете  (**Настройки**) и щракнете върху **Актуализиране и защита** -> **Възстановяване**.
2. Щракнете върху **Рестартиране сега** от **Разширено стартиране**.
3. Щракнете върху **Отстраняване на неизправности** -> **dynabook Maintenance Utility**.

Ако изберете метода за изтриване и продължите с операцията, ще бъдат изтрити всички данни (включително операционната система и дялт за възстановяване) от вътрешното устройство за съхранение.

Уверете се, че вече сте създали носител за възстановяване, ако искате да използвате компютъра, след като изтриете твърдия диск.

Специални функции

Следните функции са или уникални за компютрите dynabook, или са разширени функции, които правят компютрите по-удобни за използване.

Достъпът до всяка функция се осъществява чрез следните стъпки:

* 1 За достъп до опциите за захранване щракнете върху **Старт -> Система на Windows -> Контролен панел -> Система и сигурност -> Опции за захранването**.

Автоматично изключване на дисплея * 1	Тази функция автоматично прекъсва захранването към панела на дисплея на компютъра, когато за определен период от време не се въвежда нищо чрез клавиатурата, като захранването се възстановява със следващото натискане на клавиш. Това може да бъде определено в опциите за захранването.
Автоматично изключване на вътрешното устройство за съхранение * 1	Тази функция автоматично прекъсва захранването към вътрешното устройство за съхранение, когато до него не се осъществява достъп за определен период от време, като захранването се възстановява със следващото осъществяване на достъп. Това може да бъде определено в опциите за захранването.
Автоматично превключване на системата в спящ режим/режим на хибернация * 1	Тази функция автоматично изключва системата или в спящ режим, или в режим на хибернация, когато не се въвежда нищо или не се осъществява достъп до хардуера за определен период от време. Това може да бъде определено в опциите за захранването.
Включване чрез парола	За компютъра Ви са налични две нива на защита на паролата – потребител и контрольор, с цел предотвратяване на неупълномощен достъп до компютъра.
Интелигентно захранване * 1	Микропроцесор в интелигентното захранване на компютъра установява заряда на батерията, изчислява автоматично оставащия капацитет на батерията и защитава електронните компоненти от аномални състояния, като претоварване от адаптера за променлив ток. Това може да бъде определено в опциите за захранването.

Икономичен режим на батерията * 1	Тази функция Ви дава възможност да конфигурирате компютъра така, че да запазите захранването от батерията. Това може да бъде определено в опциите за захранването.
Вкл./изкл. на захранването за панела * 1	Тази функция автоматично прекъсва захранването към компютъра, когато панелът на дисплея е затворен, като захранването се възстановява при отваряне на панела. Това може да бъде определено в опциите за захранването.
Режим на автоматична хибернация при нисък заряд на батерията * 1	Когато зарядът на батерията е изразходван до степен, която не позволява работата на компютъра да продължи, системата автоматично преминава в режим на хибернация и се изключва. Това може да бъде определено в опциите за захранването.
Спящ режим	Ако трябва да прекъснете работа, можете да използвате тази функция, за да изключите захранването на компютъра, без да излизате от софтуера. Данните се поддържат в основната памет на компютъра, за да можете да продължите да работите оттам, откъдето сте прекъснали, когато включите захранването.
Режим на хибернация	С тази функция можете да изключите захранването на компютъра, без да излизате от софтуера. Съдържанието на основната памет се запазва автоматично във вътрешното устройство за съхранение, за да можете да продължите да работите оттам, откъдето сте прекъснали, когато включите захранването. Преди да използвате тази функция, трябва да активирате режима на хибернация. За повече информация вижте раздел Стартиране на режима на хибернация .
Функция „Събуждане чрез USB“	Тази функция възстановява компютъра от спящ режим в зависимост от външните устройства, свързани към USB портовете. Например ако свържете мишка или клавиатура към USB порт, компютърът ще се събуди при натискане на бутона на мишката или на клавиш от клавиатурата.

**Събуждане при
безжична локална
мрежа (LAN)**

Компютърът поддържа функцията за събуждане при безжична локална мрежа (LAN). Функцията за събуждане при безжична локална мрежа (LAN) изразходва енергия дори когато системата е в спящ режим/режим на хибернация. Оставете адаптера за променлив ток свързан, докато използвате тази функция.

**Разпръскване на
топлина * 1**

С цел защита срещу прегряване процесорът е снабден със сензор за вътрешната температура, който активира охлаждащ вентилатор или понижава скоростта на работа, ако вътрешната температура на компютъра достигне определено ниво. Можете да изберете дали да контролирате температурата първо чрез включване на вентилатора, а след това чрез понижаване на скоростта на процесора, или първо чрез понижаване на скоростта на процесора и след това чрез включване на вентилатора. И двете функции се контролират от опциите за захранването.

Когато температурата на процесора отново достигне нормалния диапазон, вентилаторът и процесорът се връщат отново към нормалния режим на работа.

Ако температурата на процесора достигне неприемливо високи стойности при която и да било настройка, компютърът се изключва автоматично с цел предотвратяване на повреда. В този случай всички незапазени данни в паметта ще бъдат изгубени.

Отстраняване на неизправности

Дунаbook проектира този компютър да бъде устойчив, но ако въпреки това възникнат проблеми, можете да използвате процедурите, описани подробно в настоящата глава, за да определите каква е причината.

Трябва да се запознаете със съдържанието на тази глава, тъй като информацията какво може да се повреди, може да предотврати възникването на проблеми.

Процес за разрешаване на проблеми

Ако следвате тези указания, разрешаването на проблемите може да бъде много по-лесно.

- Спрете незабавно при възникване на проблем, тъй като следващите действия може да доведат до загуба на данни или повреда, или можете да унищожите ценна информация, свързана с проблема, която иначе би помогнала за неговото разрешаване.
- Наблюдавайте какво се случва – запишете какво прави системата и какви действия сте извършили непосредствено преди възникването на проблема. Направете екранна снимка на текущия дисплей.

Имайте предвид, че въпросите и процедурите, описани тук, са само указателни, а не окончателни техники за отстраняване на проблеми. В действителност много проблеми могат да се разрешат по лесен начин, но някои могат да изискват помощ от отдела за техническа поддръжка. Ако трябва да се консултирате с някого, подгответе се да опишете проблема, колкото се може по-подробно.

Предварителен списък за проверка

Винаги трябва да имате предвид първо най-простото решение. Елементите, описани в този контролен списък, са лесни за коригиране, но могат да причинят проблеми, които изглеждат сериозни:

- Уверете се, че сте включили всички периферни устройства, преди да включите компютъра. Това включва принтера и всички други външни устройства, които използвате.

-
- Преди да прикачите външно устройство, първо трябва да изключите компютъра. След това, когато включвате компютъра отново, той ще разпознае новото устройство.
 - Уверете се, че всички опционални принадлежности са конфигурирани правилно в инсталационната програма на компютъра, както и че пълният необходим софтуер за драйверите е зареден (вижте документацията, съпътстваща опционалните принадлежности, за допълнителна информация относно инсталацията и конфигурацията).
 - Проверете всички кабели, за да се уверите, че са правилно и здраво прикачени към компютъра – хлабавите кабели могат да предизвикат грешки в сигнала.
 - Проверете всички свързващи кабели за отпуснати жици и всички конектори за изкривени щифтове.
 - Проверете дали дискът е зареден правилно.

Винаги се опитвайте да записвате подробно наблюденията си и ги запазвайте в постоянен регистрационен файл на грешките – това ще Ви помогне да опишете проблемите си на техническата поддръжка. В допълнение, ако проблемът възникне повторно, регистрационният файл ще Ви помогне да го идентифицирате по-бързо.

Анализиране на проблема

Понякога компютърът Ви дава знаци, които може да Ви помогнат да установите какво не функционира правилно. С оглед на това имайте предвид следното:

- Коя част на компютъра не функционира правилно – клавиатурата, HDD/SSD, панелът на дисплея, тачпадът, бутоните за управление на тачпада, тъй като всяко устройство има свои собствени симптоми.
- Проверете опциите в операционната система, за да се уверите, че конфигурацията е настроена правилно.
- Какво се показва на дисплея? Показват ли се някакви съобщения или произволни знаци? Направете екранна снимка на текущия дисплей и, ако е възможно, прегледайте съобщенията в документацията, доставена с компютъра, софтуера или операционната система.
- Проверете дали всички кабели са свързани правилно и здраво, тъй като хлабавите кабели могат да предизвикат грешки в сигнала или прекъсването му.
- Светят ли някои индикатори? Ако светят, кои са те, какъв цвят са, светят ли постоянно или премигват? Записвайте това, което виждате.
- Чувате ли звукови сигнали? Ако да, колко, продължителни ли са, или кратки? Какъв е звукът – висок или нисък? В допълнение на това компютърът издава ли необичайни звуци? Записвайте това, което чувате.

Записвайте наблюденията си, за да можете да ги опишете подробно на специалистите от техническата поддръжка.

Софтуер

Проблемите може да са причинени от софтуера или диска. Ако не можете да заредите софтуерен пакет, носителят или програмата може да са повредени. В такъв случай се опитайте да заредите друго копие на софтуера, ако е възможно.

Ако се покаже съобщение за грешка, докато използвате софтуерен пакет, трябва да потърсите информация в документацията, която го придружава, тъй като обикновено тя съдържа раздел за разрешаване на проблеми или обобщена информация за съобщенията за грешка.

След това потърсете информация за съобщенията за грешка в документацията към операционната система.

Хардуер

Ако не можете да откриете проблем в софтуера, трябва да проверите настройката и конфигурацията на хардуера. Първо, преминете през елементите, описани по-рано в предварителния контролен списък. Ако все още не можете да отстраните проблема, опитайте да идентифицирате източника. В следващия раздел са посочени контролни листи за отделните компоненти и периферни устройства.



Преди използване на периферно устройство или софтуерно приложение, което не е одобрена част или продукт, се убедете, че това устройство или софтуер може да се използват с компютъра Ви. Използването на несъвместими устройства може да причини нараняване или да повреди компютъра.

Ако нещо се обърка

Компютърът не реагира на командите от клавиатурата

Ако възникне грешка и компютърът не реагира на командите от клавиатурата, направете следното:

Натиснете бутона за захранването и го задръжте за пет секунди. След като компютърът се изключи, изчакайте 10 – 15 секунди, преди да го включите отново с натискане на бутона.

Програмата Ви не отговаря

Ако работите с програма, при която изведнъж „замръзват“ всички действия, вероятно програмата не отговаря на командите. Можете да излезете от програмата, без да изключвате операционната система или да затваряте другите програми.

За да затворите програма, която не отговаря на командите:

1. Натиснете едновременно **CTRL**, **ALT** и **DEL** (един път), след това щракнете върху **Диспечер на задачите**. Показва се прозорецът на Диспечер на задачите на Windows.
2. Изберете програмата, която искате да затворите, след което щракнете върху **Край на задачата**. Затварянето на неработещата програма трябва да Ви даде възможност да продължите работа. Ако проблемът не се разреши, продължете със следващата стъпка.
3. Затворете останалите програми една по една, като избирате името на програмата и **Край на задачата** след това. Затварянето на всички програми трябва да Ви даде възможност да продължите работа. Ако проблемът не се разреши, изключете компютъра и го рестартирайте.

Компютърът не се стартира

Уверете се, че сте включили правилно адаптера за променлив ток и захранващия кабел.

Ако използвате адаптер за променлив ток, проверете дали контактът работи, като включите друг предмет, например лампа.

Проверете дали компютърът е включен, като погледнете индикатора за **захранването**.

Ако индикаторът свети, компютърът е включен. Също така опитайте да изключите компютъра и след това да го включите.

Ако използвате адаптер за променлив ток, проверете дали компютърът получава захранване от външен източник на енергия, като погледнете индикатора **DC IN/Battery**. Ако индикаторът свети, компютърът е свързан към работещ външен източник на захранване.

Компютърът не зарежда разширените опции по време на стартиране

Като задържите натиснат един от следните клавиши по време на стартиране, компютърът може да зареди следните разширени опции.

Клавиш	Разширена опция
F2	dynabook Setup Utility
F12	Boot menu
0 (нула)	Опции при възстановяване

Ако компютърът Ви започне да зарежда операционната система вместо желаните разширени опции, направете следното:

1. Щракнете върху **Старт** ->  (**Захранване**), след което изберете **Рестартиране**.
2. Задръжте натиснат съответния клавиш и след това го освободете веднага след като компютърът се включи.
3. Следвайте инструкциите на екрана за по-нататъшните действия.

Контролен списък за хардуера и системата

Този раздел разглежда проблемите, предизвикани от хардуера на компютъра или прикачените периферни устройства. Основни проблеми може да възникнат в следните зони:

- Захранване
- Клавиатура
- Панел на вътрешен дисплей
- Вътрешно хранилище
- Карта – носител с памет
- Посочващо устройство
- Сензор за пръстови отпечатащи
- USB устройство
- Звукова система
- Външен монитор
- Локална мрежа (LAN)
- Безжична локална мрежа
- Bluetooth®

Захранване

Когато компютърът не е включен в контакт за променлив ток, основният източник на захранване е батерията. Компютърът Ви поддържа също така и функцията за часовник в реално време (RTC). Всички ресурси за захранване са свързани помежду си, като всеки един може да стане източник на проблем със захранването.

Спиране на захранването поради прегряване

Ако температурата на процесора достигне неприемливо високи стойности при която и да било настройка, компютърът се изключва автоматично с цел предотвратяване на повреда. В този случай всички незапазени данни в паметта ще бъдат изгубени.

Проблеми	Процедура
Компютърът се изключва автоматично	Оставете компютъра изключен, докато не достигне стайната температура. Ако компютърът достигне стайната температура и въпреки това не се включи или се включи, но след това се изключва бързо, трябва да се свържете с техническата поддръжка

Захранване с променлив ток

Ако имате проблеми при включването на компютъра, докато е свързан адаптерът за променлив ток, проверете състоянието на индикатор DC IN/Battery. За повече информация вижте раздел [Описания на условията за захранване](#).

Проблеми	Процедура
Адаптерът за променлив ток не зарежда компютъра	<p>Проверете връзките, за да се уверите, че зарядният кабел/адаптерът са здраво свързани към компютъра и работещ контакт.</p> <p>Проверете състоянието на кабела и терминалите. Ако кабелът е протрит или повреден, трябва да бъде сменен. Ако терминалите са замърсени, трябва да се почистят с чиста памучна кърпа.</p> <p>Когато се използва USB Type-C™ адаптерът, трябва да го изключите и да свържете адаптера за променлив ток директно към компютъра.</p> <p>Ако адаптерът за променлив ток все още не може да осигури захранване за компютъра, трябва да се свържете с техническата поддръжка.</p>

Батерия

Ако подозирате проблем с батерията, проверете състоянието на индикатора DC IN/Battery.

Проблеми	Процедура
Батерията не зарежда компютъра	Възможно е батерията да е разредена. Свържете адаптера за променлив ток, за да презаредите батерията.
Батерията не се зарежда, когато е включен адаптерът за променлив ток.	Ако батерията е напълно разредена, тя няма да почне да се зарежда веднага. В такъв случай изчакайте няколко минути, преди да направите нов опит. Ако въпреки това батерията не започне да се зарежда, проверете дали контактът, към който е включен адаптерът, подава захранване. Това може да се провери чрез включване на друг уред в него.
Батерията не зарежда компютъра толкова дълго, колкото се очаква	Ако редовно презареждате частично заредена батерия, възможно е батерията да не се зарежда до пълния си потенциал. В такъв случай трябва да разределите батерия изцяло, след което се опитайте да я заредите отново.

Часовник в реално време

Проблем	Процедура
Настройката на BIOS и системната дата/час са изгубени.	<p>Времето на часовника в реално време (RCT) е изтекло. Трябва да настроите датата и часа от dynabook Setup Utility, като изпълните следните стъпки:</p> <ol style="list-style-type: none">1. Стартирайте dynabook Setup Utility. За повече информация вижте раздел dynabook Setup Utility.2. Настройте датата в полето Системна дата.3. Настройте часа в полето Системно време.4. Следвайте инструкциите на екрана за понататъшните действия.

BIOS

Проблеми	Процедура
Компютърът не може да бъде зареден	<p>Изключете адаптера за променлив ток за няколко секунди, след това го включете отново. Натиснете бутона за захранването.</p> <p>Ако няма резултат от това действие, натиснете бутона за захранването два пъти.</p> <p>Ако отново няма резултат от това действие, натиснете и задръжте бутона за захранването 12 секунди.</p> <p>Информацията от часовника в реално време (RTC) може да бъде изчистена, ако захранването е включено чрез натискане на бутона за захранване. Трябва да настроите системната дата/време ръчно в dynabook Setup Utility.</p> <p>Ако въпреки това компютърът не работи правилно, трябва да се свържете с търговец или доставчик.</p>

Клавиатура

Проблемите с клавиатурата могат да бъдат причинени при настройването и конфигурацията на компютъра. Вижте раздел [Клавиатура](#) за подробна информация.

Проблеми	Процедура
Изходната информация към екрана е нечетлива	<p>Проверете в документацията към софтуера, за да се уверите, че той не пренарежда клавиатурата по някакъв начин (пренареждането включва промяна или наново задаване на функциите към отделните клавиши).</p> <p>Ако все още не можете да използвате клавиатурата, трябва да се свържете с техническата поддръжка.</p>

Панел на вътрешен дисплей

Очевидните проблеми с дисплея на компютъра може да са свързани с настройката и конфигурацията на компютъра.

Проблеми	Процедура
Няма дисплей	Натиснете функционалните клавиши, за да коригирате приоритета на дисплея и за да се уверите, че подаването на информацията не е зададено към външен монитор.
На панела на дисплея на компютъра има следи	Тези следи може да са вследствие на контакта с клавиатурата и тачпада, докато панелът на дисплея е бил затворен. Опитайте да премахнете следите, като ги изчистите внимателно с чиста суха кърпа. Ако не успеете, опитайте с качествен почистващ препарат за LCD екрани. В този случай трябва да спазвате винаги инструкциите за почистващия препарат и да оставяте панела на дисплея да изсъхне изцяло, преди да го затворите.

Вътрешно устройство за съхранение

Проблем	Процедура
Компютърът не се стартира от вътрешната памет.	<p>Проверете дали има диск във външното оптично дисково устройство. Ако това е така, извадете го и се опитайте да стартирате отново компютъра.</p> <p>Ако това действие няма ефект, проверете настройката „Стартиране на приоритетните опции“ от Стартиране в dynabook Setup Utility.</p>

Проблем	Процедура
Ниска производителност	<p>Файловете във вътрешното устройство за съхранение може да са фрагментирани. В този случай трябва да стартирате помощното средство за дефрагментиране на диска, за да проверите състоянието на файловете и на вътрешното устройство за съхранение. За допълнителна информация относно работата с помощното приложение за дефрагментиране и използването му проверете документацията за операционната система или помощния файл онлайн.</p> <p>Като краен вариант можете да преформатирате вътрешното устройство за съхранение, след което презаредете операционната система и всички други файлове и данни. Ако все още не можете да разрешите проблема, свържете се с техническата поддръжка.</p>

Карта – носител с памет



За допълнителна информация прегледайте [Основна информация за работа](#).

Проблем	Процедура
Възниква грешка с картата – носител с памет	<p>Извадете картата – носител с памет, от компютъра, след което я поставете обратно, за да се уверите, че е свързана надеждно.</p> <p>Ако проблемът не се отстрани, тогава прегледайте документацията, съпътстваща картата – носител с памет, за допълнителна информация.</p>
Не можете да прочетете файл	<p>Уверете се, че търсеният файл действително е на картата – носител с памет, която е поставена в компютъра.</p> <p>Ако все още не можете да разрешите проблема, свържете се с техническата поддръжка.</p>

Посочващо устройство

Ако използвате USB мишка, трябва също така да прегледате раздела [USB мишка](#) и документацията, доставена с мишката.

Тачпад

Проблем	Процедура
Тачпадът не работи.	Проверете настройките на устройството. Щракнете върху Старт ->  (Настройки) -> Устройства -> Тачпад .
Показалецът на мишката не отговаря на действията на посочващото устройство	В този случай системата може да е заета. Опитайте да преместите мишката отново, след като изчакате за кратко.
Двукратното докосване (тачпад) не работи	В този случай трябва първоначално да се опитате да промените настройката за скоростта за двукратното щракване от помощното приложение за контрол на мишката. <ol style="list-style-type: none">1. За достъп до това помощно приложение щракнете върху Старт -> Система на Windows -> Контролен панел -> Хардуер и звук -> Мишка.2. В прозореца със свойства на мишката щракнете върху раздела Бутони.3. Настройте скоростта на двукратното щракване и щракнете върху ОК.
Показалецът на мишката се движи твърде бързо или твърде бавно	В този случай трябва първоначално да се опитате да промените скоростта на курсора от настройките за тачпада. За достъп щракнете върху Старт ->  (Настройки) -> Устройства -> Тачпад .
Реакцията на тачпада е или твърде чувствителна, или недостатъчно чувствителна.	Коригирайте чувствителността при докосване. За достъп щракнете върху Старт ->  (Настройки) -> Устройства -> Тачпад . Ако все още не можете да разрешите проблема, свържете се с техническата поддръжка.

USB мишка

Проблем	Процедура
Показалецът на мишката не отговаря на действията на мишката	<p>В този случай системата може да е заета. Опитайте да преместите мишката отново, след като изчакате за кратко.</p> <hr/> <p>Премахнете мишката от компютъра, след което я свържете отново към свободен USB порт, за да се уверите, че е свързана надеждно.</p>
Двукратното щракване не работи	<p>В този случай трябва първоначално да се опитате да промените настройката за скоростта за двукратното щракване от помощното приложение за контрол на мишката.</p> <ol style="list-style-type: none">1. За достъп до това помощно приложение щракнете върху Старт -> Система на Windows -> Контролен панел -> Хардуер и звук -> Мишка.2. В прозореца със свойства на мишката щракнете върху раздела Бутони.3. Настройте скоростта на двукратното щракване и щракнете върху ОК.
Показалецът на мишката се движи твърде бързо или твърде бавно	<p>В този случай първоначално трябва да се опитате да промените настройката за скоростта от помощното приложение за контрол на мишката.</p> <ol style="list-style-type: none">1. За достъп до това помощно приложение щракнете върху Старт -> Система на Windows -> Контролен панел -> Хардуер и звук -> Мишка.2. В прозореца със свойства на мишката щракнете върху раздела Опции за показалеца.3. Настройте скоростта на показалеца на мишката и щракнете върху ОК.
Показалецът на мишката се движи произволно	<p>Елементите на мишката, които отговарят за разпознаване на движението, е възможно да са мръсни. За инструкции относно почистването на мишката вижте документацията, доставена с нея.</p> <p>Ако все още не можете да разрешите проблема, свържете се с техническата поддръжка.</p>

Сензор за пръстови отпечатащи

Проблем	Процедура
Пръстовите отпечатащи не могат да бъдат регистрирани или изтрити.	<ol style="list-style-type: none">1. Запазете това, върху което работите.2. Щракнете върху Старт ->  (Захранване), след което изберете Рестартиране.3. Задръжте натиснат клавиша F2 и след това освободете този клавиш веднага след като компютърът се включи, за да се отвори dynabook Setup Utility.4. Изберете Security -> BIOS Password -> Supervisor, след което регистрирайте паролата за контролър. (Ако е била регистрирана потребителска парола, трябва първо да я изтриете.)5. Изберете Clear Fingerprint data, след което натиснете Yes.6. Изчистете паролата на контролър. (Ако е необходимо, регистрирайте потребителската парола веднага след това.)7. За да запазите промените и да излезете от помощното приложение, натиснете клавиша F10, изберете Yes или Exit -> Exit Saving Changes -> Yes. <p>Компютърът се рестартира незабавно.</p>

USB устройство

В допълнение към информацията в този раздел също така прегледайте документацията, доставена с USB устройството.

Проблем	Процедура
USB устройството не работи	<p>Премахнете USB устройството от компютъра, след което го свържете отново към свободен USB порт, за да се уверите, че е свързано надеждно.</p> <p>Уверете се, че драйверите за USB устройството са надлежно инсталирани. За целта трябва да проверите документацията за устройството и операционната система.</p>

Функция „Заспиване и зареждане“

За повече информация и настройки вижте раздела [Зареждане през USB](#).

Проблем	Процедура
Не мога да използвам функцията „Заспиване и зареждане“.	<p>Функцията „Заспиване и зареждане“ може да е деактивирана.</p> <p>Активирайте функцията Заспиване и зареждане от Зареждане през USB в dynabook Settings.</p> <p>Когато има прекалено голямо количество външни устройства, свързани към съвместимите портове, захранването от USB шината (DC 5 V) може да бъде спряно с оглед на безопасността. Когато това се случи, прекъснете връзката с външните устройства, ако има свързани. След това включете/ изключете захранването на компютъра, за да възстановите функцията. Ако функцията не може да бъде използвана дори и само при едно свързано външно устройство, прекратете използването на външното устройство, тъй като силата на тока за него е над допустимата стойност за този компютър.</p> <p>Възможно е някои външни устройства да не могат да използват функцията „Заспиване и зареждане“. В този случай опитайте един или повече от следните методи.</p> <ul style="list-style-type: none">■ Изключете компютъра, докато са свързани външните устройства.■ Свържете външните устройства, след като изключите компютъра. <p>Ако тази функция не може да бъде използвана, променете настройката, за да деактивирате функцията, и прекратете използването ѝ.</p>
Батерията се изчерпва бързо дори и когато изключвам захранването на компютъра.	<p>Ако функцията „Заспиване и зареждане“ е активирана, батерията на компютъра се разрежда по време на хибернация или когато компютърът е изключен.</p> <p>Свържете адаптера за променлив ток към компютъра или деактивирайте функцията „Заспиване и зареждане“.</p>

Проблем	Процедура
Външните устройства, свързани към съвместими портове, не работят, когато са свързани към съвместим порт.	<p>Възможно е някои външни устройства да не могат да работят, когато са свързани към съвместим порт, ако функцията „Заспиване и зареждане“ е активирана.</p> <p>Свържете отново външното устройство, след като изключите компютъра.</p> <p>Ако външното устройство все още не работи, свържете устройството към USB порт, за който не е активирана функцията „Заспиване и зареждане“, или деактивирайте функцията.</p>
Функцията „Събуждане през USB“ не работи.	<p>Когато е активиран режимът за зареждане System ON CDP или функцията „Заспиване и зареждане през USB“, функцията за събуждане през USB не работи за портове, които поддържат функцията „Заспиване и зареждане“.</p> <p>В такъв случай използвайте USB порт без функцията „Заспиване и зареждане през USB“ или без System ON CDP, така и функцията „Заспиване и зареждане през USB“.</p>

Звукова система

В допълнение към информацията в този раздел също така прегледайте документацията, доставена с аудиоустройството.

Проблем	Процедура
Не се чува звук	<p>Натискайте функционалните клавиши, за да увеличите или намалите силата на звука.</p> <p>Проверете софтуерните настройки за сила на звука.</p> <p>Проверете дали „Изключване на звука“ е изключено.</p> <p>Проверете дали връзката на слушалките е изправна.</p> <p>Проверете в приложението на Windows „Диспечер на устройства“ дали е активирано устройството за звук, както и дали работи правилно.</p>

Проблем	Процедура
Чува се необичаен звук	<p>В този случай е възможно да чувате сигнал от вътрешния микрофон, или от външен микрофон, включен към компютъра. За повече информация вижте раздел Звукова система и видеорежим.</p> <p>По време на стартиране или спиране на Windows не може да се коригира силата на звука.</p> <p>Ако все още не можете да разрешите проблема, свържете се с техническата поддръжка.</p>

Външен монитор

Прегледайте също така [Основна информация за работа](#) и документацията, доставена с монитора.

Проблем	Процедура
Мониторът не се включва	<p>След като се уверите, че захранването на монитора е включено, проверете връзките, за да се уверите, че захранващият кабел/адаптерът са надеждно свързани към монитора и работещ контакт.</p>

Проблем	Процедура
Няма дисплей	<p>Опитайте да коригирате контролите на контраста и яркостта на външния монитор.</p> <p>Натиснете функционалните клавиши, за да промените приоритета на дисплея и за да се уверите, че не е настроен само за вътрешния дисплей.</p> <p>Проверете дали външният монитор е свързан.</p> <p>Когато външният монитор е настроен като основното дисплейно устройство в режим на разширен работен плот, той не се показва, когато компютърът се събужда от спящ режим, ако връзката с монитора е била прекъсната по време на спящия режим.</p> <p>За да не се случва това, не прекъсвайте връзката към външния монитор, докато компютърът е в спящ режим или режим на хибернация.</p> <p>Не забравяйте да изключвате компютъра, преди да прекъснете връзката с външния монитор.</p> <p>Когато панелът на дисплея и външният монитор са настроени в режим на клониране и са изключени от таймера, възможно е да се включат отново.</p> <p>В такъв случай натиснете функционалния клавиш, за да нулирате дисплейния панел и външния монитор към режим на клониране.</p> <p>Когато стартирате компютъра, екранът с настройката на BIOS и др. е възможно да не е посочен правилно, ако е активирана функцията за икономия на енергия за външния монитор. В този случай изключете захранването на външния монитор и го включете отново един път (за да дезактивирате функцията за икономия на енергия), след което рестартирайте компютъра.</p>
Възниква грешка при дисплея	<p>Проверете дали кабелът, който свързва външния монитор с компютъра, е надеждно прикрепен.</p> <p>Ако все още не можете да разрешите проблема, свържете се с техническата поддръжка.</p>

Локална мрежа

Проблем	Процедура
Няма достъп до LAN	Проверете дали кабелът между LAN жака и LAN концентратора е свързан надеждно.
Събуждането при LAN не работи	Уверете се, че адаптерът за променлив ток е свързан. Функцията за събуждане при LAN изразходва енергия дори когато системата е изключена. Ако проблемът продължи, се консултирайте със своя LAN администратор.

Безжична локална мрежа

Проблем	Процедура
Няма достъп до безжичната локална мрежа.	Уверете се, че функцията за безжична комуникация на компютъра е включена. Ако проблемът продължи, се консултирайте със своя LAN администратор.

Bluetooth®

Проблем	Процедура
Няма достъп до устройство с Bluetooth®	Уверете се, че функцията за безжична комуникация на компютъра е включена. Уверете се, че е включено захранването към външното устройство с Bluetooth®. Уверете се, че не е инсталиран опционален адаптер с Bluetooth® в компютъра. Вграденият хардуер с Bluetooth® не може да работи едновременно с друг контролер с Bluetooth®. Ако все още не можете да разрешите проблема, свържете се с техническата поддръжка.

Техническа поддръжка

Ако Ви е необходима допълнителна помощ при използване на компютъра или имате проблеми при работа с него, може да е необходимо да се свържете с нас за допълнителна техническа помощ.

Преди да се обадите

Някои от проблемите, с които се сблъсквате, може да са свързани със софтуера или с операционната система, така че е важно първо да потърсите други източници на помощ. Преди да се свържете, опитайте следното:

- Прегледайте информацията за отстраняване на неизправности в документацията, доставена със софтуера и/или периферните устройства.
- Ако проблемът възникне, докато се изпълняват софтуерни приложения, прегледайте документацията на софтуера за предложения за отстраняване на неизправности и обмислете възможността да се обадите за помощ на отдела за техническа поддръжка на софтуерната компания.
- Консултирайте се с търговеца или дистрибутора, от които сте закупили компютъра и/или софтуера – те са най-добрият източник за актуална информация и поддръжка.

Техническа поддръжка

Ако въпреки това все още не можете да разрешите проблема и предполагате, че е свързан с хардуера, прочетете приложената гаранционна книжка или посетете уебсайта за техническа поддръжка на TOSHIBA.

<http://emea.dynabook.com/support-country-selector>

Приложение

Спецификации

В тази глава са описани техническите спецификации на компютъра.

Физически размери

Следните физически размери не включват частите, които излизат извън размерите на основния корпус. Физическите размери варират в зависимост от закупения от Вас модел.

Размер	■ Приблизително 316 (ш) x 227 (д) x 19,9 (в) mm (без частите, които излизат извън размерите на основния корпус)
---------------	--

Изисквания за околната среда

Условия	Околна температура	Относителна влажност на въздуха
В работно състояние	5°C (41°F) до 35°C (95°F)	20% до 80% (некондензирана)
В неработно състояние	-20°C (-4°F) до 60°C (140°F)	10% до 90% (некондензирана)
Температура по влажен термометър	Макс. 29°C	

Условия	Надморска височина (от морското равнище)
В работно състояние	-60 до 3000 метра
В неработно състояние	-60 до 10 000 метра

Изисквания за захранване

Адаптер за променлив ток	100 – 240 V AC 50 – 60 Hz (цикли в секунда)
Компютър	5 – 20 V DC

Захранващ кабел за променлив ток и конектори

Щепселът на кабела за променлив ток трябва да бъде съвместим с различните международни електрически контакти за променлив ток, като кабелът трябва да отговаря на стандартите на държавата/региона, в които ще се използва. Всички кабели трябва да отговарят на следните спецификации:

Размер на кабела:	Минимум 0,75 mm ²
Номинална мощност на тока:	Минимум 2,5 ампера

Сертифициращи органи:

Китай:	CQC		
САЩ и Канада:	Регистриран от UL и сертифициран от CSA № 18 AWG, тип SVT или SPT-2		
Австралия:	AS		
Япония:	DENANHO		
Европа:			
Австрия	OVE	Италия:	IMQ
Белгия:	CEBEC	Нидерландия:	KEMA
Дания:	DEMKO	Норвегия:	NEMKO
Финландия:	FIMKO	Швеция:	SEMKO
Франция:	LCIE	Швейцария:	SEV
Германия:	VDE	Обединено кралство:	BSI

В Европа захранващият кабел с два проводника трябва да бъде тип VDE, H05VVH2-F или H03VVH2-F, а захранващият кабел с три проводника трябва да бъде тип VDE, H05VV-F.

За Съединените щати и Канада конфигурацията с два щифта трябва да бъде 2-15P (250 V) или 1-15P (125 V), а конфигурацията с три щифта – 6-15P (250 V) или 5-15P (125 V), както е определено в ръководството на U.S. National Electrical code и в Canadian Electrical Code Part II.

Следващите илюстрации показват формата на щепсела за САЩ и Канада, Обединеното кралство, Австралия, Европа, Близкия Изток, Африка, Южна Африка, Швейцария, Италия и Китай.

САЩ

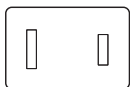

Одобрено от UL

Австралия



Одобрено от AS

Канада



Одобрено от CSA

Израел



Одобрено от SII

Швейцария



Одобрено от съответната организация

Обединено кралство, Южна Африка, Близък Изток

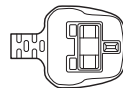

Одобрено от BS

Европа, Африка, Южна Африка, Близък Изток

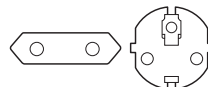

Одобрено от съответната организация

Китай



Одобрено от CCC

Африка



Одобрено от съответната организация

Италия



Одобрено от съответната организация

Информация за безжични устройства

Работна съвместимост на безжичната технология

Безжичната локална мрежа (LAN) е съвместима с радиотехнологията за други LAN системи Direct Sequence Spread Spectrum (DSSS)/ Orthogonal Frequency Division Multiplexing (OFDM) и отговаря на изискванията на:

- набора от стандарти IEEE 802.11 за безжични LAN (ревизия a/b/g/n, b/g/n или a/b/g/n/ac), както е определено и одобрено от Institute of Electrical and Electronics Engineers (Институт на инженерите по електротехника и електроника).

Модулите с Bluetooth® са проектирани да имат оперативна съвместимост с всеки продукт с безжична технология за Bluetooth®, който е базиран на радиотехнологията Frequency Hopping Spread Spectrum (FHSS, псевдослучайно пренастройване на работната честота) и отговаря на изискванията на:

- Спецификацията на Bluetooth® (в зависимост от модела, който сте закупили), както е определено и одобрено от Bluetooth® Special Interest Group.
- Сертификация на лого с безжична технология на Bluetooth®, както е определено от Bluetooth® Special interest Group.

Този продукт с Bluetooth® не е съвместим с устройства, използващи спецификациите на версия 1.0B на Bluetooth®.



Безжичните устройства не са преминали окончателна проверка за свързването и работата с всички устройства, които използват безжична локална мрежа или радиотехнологията на Bluetooth®.

Устройствата с Bluetooth® и безжична локална мрежа работят в един и същи обхват на радиочестота и може да оказват смущения помежду си. Ако използвате едновременно устройства с Bluetooth® и с безжична локална мрежа, понякога може да наблюдавате пониски от оптималните технически показатели на мрежата или може дори да изгубите мрежовата връзка.

Ако имате такъв проблем, незабавно изключете или Bluetooth®, или безжичната LAN.

Безжичните устройства и Вашето здраве

Безжичните продукти, като радио устройства, излъчват радиочестотна електромагнитна енергия. Нивото на енергията, излъчвана от безжични продукти, е значително по-малко от електромагнитната енергия, излъчвана от безжични устройства, като например мобилни телефони.

Тъй като безжичните продукти работят в рамките на указанията на стандартите и препоръките за безопасност на радиочестотните излъчвания, Дунабоок смята, че безжичните продукти са безопасни при ползване от потребители. Тези стандарти и препоръки отразяват консенсуса на общността на учените и са резултат от обсъжданията на научни групи и комисии, които непрекъснато преглеждат и тълкуват богатата изследователска литература.

В някои ситуации или среди използването на безжични продукти може да бъде ограничено от собственика на сградата или от отговорните представители на съответната организация. Такива ситуации може да включват например:

- използване на безжични продукти на борда на самолети; или
- в каквато и да е друга среда, където рискът от смущения на други устройства или функции се възприема или се идентифицира като опасен.

Ако не сте сигурни относно правилата, които се прилагат при използване на безжични устройства в конкретна организация или среда (напр. летища), препоръчително е да поискате разрешение за ползване на безжично устройство, преди да го включите.

Технология за безжична локална мрежа

Функцията за безжична комуникация на компютъра поддържа някои устройства за безжична комуникация.

Само някои модели са оборудвани както с функция за безжична локална мрежа, така и с Bluetooth®.



- *Не използвайте функционалностите за безжична локална мрежа (Wi-Fi®) или Bluetooth® в близост до микровълнови печки или на места, където има радиосмущения или магнитни полета. Смущенията от микровълновата печка или от друг източник могат да нарушат работата на Wi-Fi® или Bluetooth®.*
- *Изключете всички безжични функционалности, когато се намирате в близост до лице с имплантиран сърдечен пейсмейкър или друго медицинско електронно устройство. Радиовълните могат да попречат на работата на пейсмейкъра или на друго медицинско устройство, което може да доведе до сериозно поражение. Когато използвате безжична функционалност, следвайте инструкциите за медицинското си устройство.*
- *Винаги изключвайте безжичната функционалност, когато компютърът се намира в близост до оборудване за автоматично управление или устройства като автоматични врати или противопожарни датчици. Радиовълните могат да предизвикат неправилно функциониране на подобно оборудване, което може да доведе до сериозни поражения.*

- Възможно е да не бъде осъществена мрежова връзка към определено име на мрежа чрез използване на функцията за мрежа „компютър към компютър“. В такъв случай новата мрежа (*) трябва да бъде конфигурирана за всички компютри, свързани към същата мрежа, за да се активират отново мрежовите връзки.
* Уверете се, че използвате името на новата мрежа.

Сигурност

- Dупabook настойчиво препоръчва да активирате функционалността за шифроване. В противен случай компютърът Ви е изложен на риск от незаконен достъп от страна на лице, използващо безжичната връзка. Това означава, че лицето може да осъществи незаконен достъп до системата Ви, да Ви подслушва или да причини загуба или унищожаване на съхранените данни.
- Dупabook не носи отговорност за загубата на данни поради подслушване или незаконен достъп през безжична локална мрежа, както и за щетите вследствие на това.

Спецификации на картата

Съвместимост	■ Набор от стандарти IEEE 802.11 за безжични локални мрежи
Мрежова операционна система	■ Работа в мрежа на Windows от Microsoft
Media Access Protocol	■ CSMA/CA (Collision Avoidance) с Acknowledgment (ACK)

Характеристики за радиопредаване

Характеристиките за радиопредаване за модула за безжична локална мрежа може да варира в зависимост от:

- държавата/региона, в които е бил закупен продуктът;
- типа на продукта.

Безжичната комуникация често е предмет на местно регулиране на характеристиките за радиопредаване. Въпреки факта, че продуктите с безжична локална мрежа са създадени за работа в 2,4 GHz и 5 GHz честотната лента без лиценз, местните регулации за характеристиките за радиопредаване може да налагат различни ограничения върху използването на оборудване за безжична комуникация.

Радиочестота	■ 5 GHz честотна лента (5150 – 5850 MHz) (ревизия a, ac и n)
	■ 2,4 GHz честотна лента (2400 – 2483,5 MHz) (ревизия b/g и n)

Диапазонът на безжичния сигнал е свързан със скоростта на предаване на безжичната комуникация. Комуникацията в нисък обхват на предаване може да изминава по-големи разстояния.

- Върху обхвата на безжичните устройства може да бъде оказано влияние, ако антените са поставени в близост до метални повърхности и солидни материали с висока плътност.
- Влияние върху обхвата оказват също така и „препятствията“ по пътя на радиосигнала, които може да го поглъщат или отразяват.

Изисквания спрямо радиочестотните смущения

Това устройство е ограничено за използване на закрито поради работата си в честотния диапазон от 5,15 до 5,25 GHz.

Радарите с висока мощност са определени за основни потребители на диапазоните от 5,25 GHz до 5,35 GHz и 5,65 GHz до 5,85 GHz и могат да причинят смущения или повреда на устройствата с LE-LAN.

Безжична технология Bluetooth®

Някои компютри от тази серия са снабдени с функцията за безжична комуникация чрез Bluetooth®, която елиминира нуждата от кабели между електронни устройства, като компютри, принтери и мобилни телефони. Когато е активиран, Bluetooth® предоставя среда на безжична персонална локална мрежа, която е сигурна и надеждна, а работата е бърза и лесна.

Не можете да използвате едновременно вградената функция за Bluetooth® на компютъра и външен адаптер с Bluetooth®. За информация безжичната технология за Bluetooth® има следните характеристики:

Сигурност

Два модерни механизма за сигурност осигуряват високо ниво на сигурност:

- Удостоверяването предотвратява достъпа до критични данни и прави фалшифицирането на произхода на съобщението невъзможно.
- Шифроването предотвратява подслушването и поддържа поверителност на връзката.

Работа в целия свят

Радиопредавателят и приемникът за Bluetooth® работят в 2,4 GHz честотен диапазон, за който не се изисква лиценз и е съвместим с радиосистемите на повечето страни в света.

Радиовръзки



Можете лесно да установите връзка между две или повече устройства, като тези връзки се поддържат дори и устройствата да не са в една зрителна линия.

Нормативна информация за радиоизлъчване

Безжичното устройство трябва да се инсталира и използва в строго съответствие с инструкциите на производителя, както е описано в документацията за потребителя, която съпътства продукта. Този продукт съответства на следните стандарти за радиочестота и безопасност.

Европа

Ограничения за използване на 2400,0 – 2483,5 MHz честоти в Европа

Азербайджан	Приложено с ограничения	Не се изисква лиценз, ако се използва в помещения и мощността не надвишава 30 mW (14,77 dBm).
Италия:  	Приложени	Публичното използване е предмет на общо разрешение от съответния доставчик на услуги.

**Руска
федерация:**

Приложено с
ограничения

Използване на SRD (устройство с малък обхват) с FHSS модулация (псевдослучайно пренастройване на работната честота).

1. Разрешава се максимум 2,5 mW (4 dBm) EIRP (еквивалентна изотропно излъчвана мощност).
2. Разрешава се максимум 100 mW (20 dBm) EIRP (еквивалентна изотропно излъчвана мощност) при следните условия:

Разрешава се използването на SRD за приложения на открито без ограничения за височината на монтиране, само за целите на събирането на телеметрична информация за автоматично наблюдение и системи за преброяване на ресурси. Разрешава се използването на SRD за приложения на открито за други цели само ако височината на монтиране не надвишава 10 метра над нивото на земята.

3. Максимум 100 mW (20 dBm) EIRP.

Разрешава се за употреба на закрито.

Използване на SRD с DSSS (разширяване на спектъра чрез метода на пряката последователност) и други модуляции на честотата, различни от FHSS.

1. Максималната EIRP плътност е 2 mW/MHz. Разрешава се за използване максимум 100 mW (20 dBm) EIRP.
2. Максималната EIRP плътност е 20 mW/MHz. Разрешава се максимум 100 mW (20 dBm) EIRP при следните условия:
Разрешава се използването на SRD за приложения на открито само за целите на събирането на телеметрична информация за автоматично наблюдение и системи за преброяване на ресурси или за сигурност.
3. Максималната EIRP плътност е 10 mW/MHz. Максимум 100 mW (20 dBm) EIRP.
Разрешава се за употреба на закрито.

Украйна:	Приложено с ограничения	EIRP = 100 mW (20 dBm) с вградена антена с максимално усилване от 6 dBi.
-----------------	-------------------------	--

Ограничения за използване на 5725 – 5875 MHz честоти в Европа

Руска федерация:	Приложено с ограничения	Когато цикълът на работа е 0,1% или се използва технология LBT (Listen Before Talk). Височината на антената не трябва да надвишава 5 метра, като за използване се разрешава максимум EIRP 25 mW (13,98 dBm).
-------------------------	-------------------------	--

Версия на софтуера и максимална изходна мощност на безжичния модул

Европа: модел 8265NGW

Версия на софтуера	Intel® PROSet/Wireless WiFi Software 21.x и предходни версии
Максимална изходна мощност	
(2400 – 2483,5 MHz) IEEE802.11 b/g/n режим	Максимум 100 mW (20 dBm) EIRP
(2400 – 2483,5 MHz) BLE	Максимум 10 mW (10 dBm) EIRP
(5150 – 5725 MHz) IEEE802.11 a/ n/ac режим	Максимум 200 mW (23 dBm) EIRP Нискочестотният диапазон 5,15 – 5,35 GHz е само за използване на закрито.
(5745 – 5875 MHz) IEEE802.11 a/ n/ac режим	Максимум 25 mW (13,98 dBm) EIRP

Европа: модел EM7455

Версия на софтуера (фърмуера): SWI9X30C_02.xx

Диапазон	Честоти	Толеранс за Conducted Tx power (пренасяне)	
LTE поддръжка за честотен диапазон			
Диапазон 1	2100 MHz	Tx: 1920 – 1980 MHz	+23 dBm ± 1 dB
		Rx: 2110 – 2170 MHz	
Диапазон 3	1800 MHz	Tx: 1710 – 1785 MHz	+23 dBm ± 1 dB
		Rx: 1805 – 1880 MHz	
Диапазон 7	2600 MHz	Tx: 2500 – 2570 MHz	+22 dBm ± 1 dB
		Rx: 2620 – 2690 MHz	
Диапазон 8	900 MHz	Tx: 880 – 915 MHz	+23 dBm ± 1 dB
		Rx: 925 – 960 MHz	
Диапазон 20	800 MHz	Tx: 832 – 862 MHz	+23 dBm ± 1 dB
		Rx: 791 – 821 MHz	
WCDMA поддръжка за честотен диапазон			

Диапазон 1	WCDMA 2100	Tx: 1920 – 1980 MHz	+23 dBm ± 1 dB
		Rx: 2110 – 2170 MHz	
Диапазон 3	WCDMA 1800	Tx: 1710 – 1785 MHz	+23 dBm ± 1 dB
		Rx: 1805 – 1880 MHz	
Диапазон 8	WCDMA 900	Tx: 880 – 915 MHz	+23 dBm ± 1 dB
		Rx: 925 – 960 MHz	

За съответствие с европейското законодателство за използване на спектъра за работа в безжични локални мрежи, горните ограничения за 2,4 GHz и 5 GHz канали се прилагат за употреба на открито. Потребителят трябва да използва помощното приложение за безжична LAN, за да провери текущия канал на работа. Ако работата се извършва извън позволените честоти за използване на открито, които са посочени по-горе, потребителят трябва да се обърне към съответния национален регулаторен орган за спектрите и да заяви лиценз за работа на открито.

Канада – Industry Canada (IC)

Настоящото устройство отговаря на изискванията на RSS-247 от правилата на Industry Canada. Работата е предмет на следните две условия: (1) това устройство не трябва да предизвиква вредни смущения; и (2) това устройство трябва да приема всякакви смущения, включително такива, които може да предизвикат нежелан начин на работа.

Ce dispositif est conforme à la norme CNR-247 d'Industrie Canada applicable aux appareils radio exempts de licence. Son fonctionnement est sujet aux deux conditions suivantes: (1) le dispositif ne doit pas produire de brouillage préjudiciable, et (2) ce dispositif doit accepter tout brouillage reçu, y compris un brouillage susceptible de provoquer un fonctionnement indésirable.

Les dispositifs fonctionnant dans la bande 5,15-5,25GHz sont réservés uniquement pour une utilisation à l'intérieur afin de réduire les risques de brouillage préjudiciable aux systèmes de satellites mobiles utilisant les mêmes canaux.

Les utilisateurs devraient aussi être avisés que les utilisateurs de radars de haute puissance sont désignés utilisateurs principaux (c.-à-d., qu'ils ont la priorité) pour les bandes 5,25-5,35GHz et 5,65-5,85GHz et que ces radars pourraient causer du brouillage et/ou des dommages aux dispositifs LAN-EL.

Терминът IC преди номера за сертифициране на оборудването обозначава само, че са спазени техническите спецификации на Industry Canada.

САЩ – Федерална комисия по комуникациите (FCC)

Това оборудване е тествано и за него е установено, че спазва ограниченията за дигитални устройства от клас Б съгласно част 15 от правилата на FCC. Тези ограничения са разработени с цел да осигурят разумна защита срещу вредни смущения в населени места.

За подробна информация вижте раздела за FCC.

Внимание: Излагане на радиочестотна радиация

Излъчваната изходяща енергия на безжичното устройство е много под ограниченията на FCC за излагане на радиочестота. Въпреки това безжичното устройство трябва да се използва по начин, при който възможността за контакт с човек при обичайна работа е сведена до минимум.

В обичайната работна конфигурация, разстоянието между антената и потребителя не трябва да е по-малко от 20 см. Вижте ръководството за потребителя на компютъра за подробности относно местоположението на антената.

Монтиращият това радиооборудване трябва да се увери, че антената е разположена или насочена по начин, който не позволява излъчването на радиочестотно поле над ограниченията на Health Canada за населението. Направете справка в Кодекса за безопасност 6, който можете да намерите на уебсайта на Health Canada.

www.hc-sc.gc.ca

Внимание: Изисквания за радиочестотни смущения

Това устройство е ограничено за използване на закрито поради работата си в честотния диапазон от 5,15 до 5,25 GHz.

Радарите с висока мощност са определени за основни потребители на диапазоните от 5,25 GHz до 5,35 GHz и 5,65 GHz до 5,85 GHz и могат да причинят смущения или повреда на устройствата с LE-LAN.

Тайван

Член 12

Без разрешение, предоставено от NCC, нито една компания, предприятие или потребител нямат право да променят честотата, да увеличават силата на излъчване или да променят оригиналните характеристики, както и техническите показатели на одобрени радиочестотни устройства с ниска мощност.

Член 14

Радиочестотните устройства с ниска мощност не трябва да оказват влияние върху сигурността на летателните средства и да взаимодействат със законните комуникации.

Ако бъдат установени смущения, потребителят трябва да спре работата незабавно, докато се постигнат нулеви смущения.

Посочените законни комуникации означават радиокомуникации, които се извършват в съответствие със Закона за телекомуникациите.

Радиочестотните устройства с ниска мощност трябва да позволяват смущения от законни комуникации или устройства, излъчващи ISM радиовълни.

Нормативно съответствие за Австралия и Нова Зеландия

Това оборудване включва устройство с радиоизлъчване, което при нормална употреба на разстояние от 20 cm ще отчита нива на излагане на радиочестота, които отговарят на изискванията на стандартите на Австралия и Нова Зеландия.

Използване на оборудването в Япония

В Япония честотата от 2400 MHz до 2483,5 MHz за комуникационни системи за данни с ниска мощност от второ поколение, като това оборудване, се припокрива с тази на системите за идентификация на мобилни обекти (вътрешни радиостанции и определени радиостанции с ниска мощност).

1. Важно уведомление

Честотната пропускателна способност на това оборудване може да действа в същия обхват като промишлени устройства, научни устройства, медицински устройства, микровълнови фурни, лицензирани радиостанции и нелицензирани определени радиостанции с ниска мощност за системи за идентификация на мобилни обекти (RFID), използвани във фабрични производствени линии (други радиостанции).

1. Преди да използвате това оборудване, се уверете, че то няма да причинява смущения за някое от оборудванията, посочени по-горе.

2. Ако това оборудване предизвиква радиочестотни смущения на други радиостанции, променете бързо използваната честота, променете местоположението на използване или изключете източника на излъчвания.
3. Обърнете се към оторизиран доставчик на услуги, ако имате проблеми със смущения, причинени от този продукт на други радиостанции.

2. Указание за безжична локална мрежа

Показаното по-долу указание е посочено върху това оборудване.

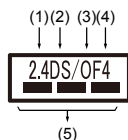

1. 2.4 : Това оборудване използва честота от 2,4 GHz.
2. DS : Това оборудване използва DS-SS модулация.
3. OF : Това оборудване използва OFDM модулация.
4. 4 : Диапазонът на смущения на оборудването е по-малък от 40 m.
5. — — — : Това оборудване използва честотна лента от 2400 MHz до 2483,5 MHz. Възможно е да избегнете честотната лента на системите за идентификация на мобилни обекти.

3. Индикация за Bluetooth®

Показаното долу указание е посочено върху това оборудване.

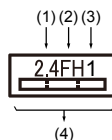

1. 2.4 : Това оборудване използва честота от 2,4 GHz.
2. FH : Това оборудване използва FH-SS модулация.
3. 1 : Диапазонът на смущения на оборудването е по-малък от 10 m.
4. — — — : Това оборудване използва честотна лента от 2400 MHz до 2483,5 MHz. Възможно е да избегнете честотната лента на системите за идентификация на мобилни обекти.

4. Информация за JEITA

5 GHz безжична локална мрежа поддържа канал W52/W53/W56.

IEEE802.11b/g/n
IEEE802.11a/n/ac
W52 W53 W56

Удостоверяване на устройството

Това устройство има Сертификат за съответствие с техническата разпоредба и принадлежи към клас устройства за радиооборудване на радиостанции на системи с ниска мощност за комуникация на данни, определени в Закона за телекомуникациите на Япония.

- Intel® Dual Band Wireless-AC 8265
Името на радиооборудването: 8265NGW
DSP Research, Inc.
Номер на одобрение: D160055003

Прилагат се следните ограничения:

- Не разглобявайте и не променяйте устройството.
- Не инсталирайте вградения безжичен модул в друго устройство.

Информация за Intel® AMT

Компютърът Ви може да поддържа Active Management Technology (AMT) на Intel® в зависимост от закупения от Вас модел.

Използвайки възможностите на вградената платформа и на популярни приложения за управление и сигурност на трети страни, AMT на Intel® дава възможност на специалистите по информационни технологии да откриват, поправят и защитават по по-добър начин мрежовите изчислителни активи.

Преди да се свържете към мрежа, се консултирайте със системния си администратор относно конфигурациите на функцията за AMT.

Деактивиране на функцията за AMT

Функцията за AMT на Intel® е активирана по подразбиране. В случай че няма системен администратор, настоятелно се препоръчва да изключите функцията за AMT, преди да се свържете към мрежа.

Ако функцията за AMT НЕ е изключена, съществува опасност управлението на функцията за AMT да бъде злонамерено използвано от други страни, което би могло да доведе до изтичане на поверителна и/или търговска информация, загуба на данни, изтриване на HDD/SSD или презаписване на файлове.

Първо, направете следното в BIOS setup utility:

1. Включете компютъра чрез натискане на клавиша **F2**.
2. От екрана BIOS setup utility сменете подканата за настройване на AMT към **Активирано**.

3. Натиснете клавиша **F10**, след което натиснете **Y**, за да запазите настройките.

Когато компютърът се рестартира, се показва съобщението „Press [CTRL+P] to enter the MEBx Setup Menu“ (Натиснете [CTRL+P] за вход в менюто за настройка на MEBx). Натиснете **CTRL + P**, за да влезете в настройките на MEBx.

За да дезактивирате функцията за AMT, изпълнете следните стъпки:

1. Изберете **MEBx Login** („Вход в MEBx“) и в полето за паролата въведете паролата по подразбиране **admin**.
2. Въведете нова парола. Паролата трябва да отговаря на следните изисквания относно вида на знаците и дължината:

Трябва да бъде с дължина между 8 и 32 знака.

Трябва да съдържа поне едно число (0, 1 – 9).

Трябва да съдържа комбинация от малки букви (a, b, z и т.н.) и главни букви (A, B, Z и т.н.) .

Трябва да съдържа поне един специален знак от следните: ` ~ ! @ \$ % ^ & * () - = + [] ; ' < . > / ?

Долната черта (_) се счита като знак от латинската азбука и затова не спада към специалните знаци.



Въвеждането е въз основа на клавиатурната подредба за САЩ. В таблицата по-долу са показани примери за специални знаци в клавиатурната подредба за САЩ.

Специални знаци, които искате да въведете	Съответстващ цифров клавиш (клавиш SHIFT + цифров клавиш)
!	1
@	2
#	3
\$	4
%	5
^	6
&	7
*	8
(9
)	0

3. Изберете **Intel(R) AMT Configuration** (Конфигурация на Intel(R) AMT) и натиснете клавиша **Enter**.

4. Изберете **Manageability Features Selection** (Избор на управляеми функции) и натиснете клавиша **Enter**.
5. Изберете **Disabled** (Деактивирано) и натиснете клавиша **Enter**.
6. Натиснете клавиша **Y**, след което натиснете **ESC**.
7. Изберете **MEBx Exit** (Изход от MEBx) и натиснете клавиша **Y**.
8. Когато компютърът се рестартира, отворете BIOS setup utility. От екрана BIOS setup utility сменете **AMT Setup Prompt** към **Disabled** (Деактивирано).
9. Натиснете клавиша **F10**, за да запазите настройките, след което натиснете клавиша **Y**.



- *Когато използвате компютъра с включен адаптер за променлив ток и функцията за AMT е активирана, възможно е да бъде доставяно захранване към системната памет дори и когато захранването на компютъра е изключено или компютърът е в спящ режим или режим на хибернация.*
- *Когато свързвате адаптера за променлив ток, компютърът получава захранване и може да бъде включен. Ако захранването се изключи автоматично след около 5 – 7 секунди, това се дължи на изтичането на времето за часовника в реално време и на това, че настройките на функцията за AMT трябва да бъдат изчистени. Това е нормално и не е грешка. Ако това се случи, настройките на функцията за AMT трябва да бъдат конфигурирани наново.*
- *Ако има проблем, когато стартирате компютъра или инициализирате фърмуера на машината за управление (ME) след изтичане на времето за часовника в реално време, системата автоматично ще се нулира по време на настройката. Това е функция на конфигурацията на AMT и не е грешка.*
- *Активирането на функцията за AMT може да е причина за това, елементите за активиране/деактивиране на мрежовата локална мрежа вече да не могат да бъдат променени в BIOS setup utility. Консултирайте се със системния администратор относно подробностите.*
- *Функцията за AMT не може да се изпълнява, ако се използва USB-LAN адаптер.*



Използваемата системна памет за модели, снабдени с функцията за AMT, е 16 – 64 MB – по-малка от тази на моделите без функция за AMT. Разликата зависи от количеството инсталирана памет.

Бележки за системните администратори

- AMT на Intel® е активирана по подразбиране във фърмуера на машината за управление (ME).
- Както сигурността на конзолата за управление, така и управлението на мрежата трябва да бъдат внедрени детайлно чрез управлението на функцията за AMT. В противен случай е възможна злоупотреба с администраторските права, което би могло да доведе до изтичане на поверителна и/или търговска информация, загуба на данни, изтриване на HDD/SSD или презаписване на файлове.
- Когато използвате функцията за осигуряване на USB, трябва да я включите преди използването ѝ.
 1. Включете компютъра чрез натискане на клавиша **F2**.
 2. От екрана BIOS setup utility задайте паролата за контролора от менюто **Security**.
 3. Задайте **USB Provisioning of AMT** (Осигуряване на AMT от USB) като **Enabled**.
 4. Натиснете клавиша **F10**, след което натиснете **Y**, за да запазите настройките.
- Следните функции не се поддържат:
 - RPAT (Remote PC Assist Technology)
 - Отдалечена актуализация на BIOS

Информация за Intel® Authenticate

За Intel® Authenticate се обърнете към www.intel.com/authenticate или към съответния уебсайт на Intel.

Правна бележка под линия

Неприложими икони

Някои компютърни кутии са проектирани да поддържат всички възможни конфигурации за цялата производствена серия. Ето защо имайте предвид, че Вашият модел може да не е оборудван с всички функции и спецификации, съответстващи на иконите или превключвателите, показани на кутията.

Процесор (ЦП)

Правни бележки под линия за техническите показатели на централния процесор (ЦП)

Техническите показатели на ЦП за компютъра Ви може да се отклоняват от спецификациите при следните условия:

- използване на определени външни периферни продукти;

- използване на захранване от батерията вместо от адаптера за променлив ток;
- използване на различни мултимедии, компютърно създадени графики или приложения за видео;
- използване на стандартни телефонни линии или мрежови връзки с ниска скорост;
- използване на софтуер за комплексно моделиране, като високоефективни приложения за компютърно проектиране;
- едновременно използване на няколко приложения или функционалности;
- използване на компютъра в зони с ниско въздушно налягане (голяма надморска височина >1000 метра или >3280 фута над морското равнище);
- използване на компютъра при температура извън диапазона от 5°C до 30°C (41– 86°F) или >25°C (77°F) на голяма надморска височина (всички референтни температури са приблизителни и може да варира в зависимост от конкретния компютърен модел – за подробности се свържете с техническата поддръжка).

Техническите показатели на ЦП може също да се отклоняват от спецификациите поради конструктивната конфигурация.

При определени условия компютърът може да се изключи автоматично. Това е нормална функция за защита, разработена с цел намаляване на риска от загуба на данни или повредата на продукта, когато се използва извън препоръчаните условия. За да избегнете риска от загуба на данни, винаги правете резервни копия на данните си, като периодично ги съхранявайте на външни носители за съхранение. За оптимална производителност използвайте компютъра само в препоръчителните условия. Прочетете допълнителните ограничения в продуктовата документация. Свържете се с техническата поддръжка и обслужване и вижте раздел [Техническа поддръжка](#) за повече информация.

64-битово изчисляване

Определени драйвери и/или приложения за 32-битови устройства може да не са съвместими с 64-битови ЦП/операционни системи, поради което може да не функционират правилно.

Памет (основна система)

Част от паметта на основната система може да се използва от графичната система за графична работа и поради това паметта на основната система, налична за изчислителни задачи, може да бъде намалена. Частта от паметта на основната система, определена да поддържа графичните дейности, може да варира в зависимост от графичната система, използваните приложения, размера на системната памет и други фактори.

Живот на батерията

Животът на батерията може да варира значително в зависимост от модела на продукта, конфигурацията, приложенията, настройките за управление на захранването и използваните функции, както и поради естествените промени в производителността, обусловени от дизайна на отделните компоненти. Публикуваните данни за живота на батерията са получени от различни модели и конфигурации, тествани от DunaBook към момента на публикацията. Времето за презареждане зависи от употребата. Батерията може да не се зарежда, когато компютърът консумира пълната мощност на захранването.

След множество цикли на зареждане и разреждане батерията губи способността си да работи с максимален капацитет и трябва да бъде сменена. Това е нормално явление за всички батерии. За да закупите нова батерия, вижте информацията за принадлежностите, приложена към компютъра Ви.

Капацитет на вътрешното устройство за съхранение

Един гигабайт (GB) означава $10^9 = 1\,000\,000\,000$ байта с използване на степенуване на 10. Компютърната операционна система обаче отчита капацитета за съхранение, като използва степенуване на 2 за определяне на $1\text{ GB} = 2^{30} = 1.073.741.824$ байта, и затова показва по-малък капацитет. Наличният капацитет за съхранение ще бъде по-малко и ако продуктът включва една или повече предварително инсталирани операционни системи, като например операционна система на Microsoft, и/или предварително инсталирани софтуерни приложения или съдържание от носители. Действителният форматиран капацитет може да варира.

LCD

След определен период от време и в зависимост от употребата на компютъра яркостта на LCD екрана ще намалее. Това е присъщо за LCD технологията.

Максималната яркост е налична само при работа в режим на захранване с променлив ток. Екранът се замъглява, ако компютърът работи със захранване от батерията. Тогава е възможно да не успеете да увеличите яркостта му.

Безжична локална мрежа

Скоростта на предаване през безжичната локална мрежа и разстоянието, което мрежата може да достигне, варира в зависимост от електромагнитните условия на околната среда, препятствията, конструкцията и конфигурацията на точките на достъп, дизайна на клиента и конфигурациите на софтуера/хардуера.

Действителната скорост на предаване е по-ниска от теоретичната максимална скорост.

Защита от копиране

Приложимите стандарти за защита от копиране, включени в някои носители, може да възпрепятстват или да ограничат записването или гледането на носителите.

Показалец

В

Bluetooth® 7-7

L

LAN жак 4-24

U

USB устройства
проблеми 6-12

A

Автоматично
изключване на
дисплея 5-10
изключване на твърдия
диск 5-10

Автоматично превключване
на системата
в спящ режим 5-10

Адаптер за променлив ток
Жак DC IN 19 V 3-2

Б

Батерия
за часовника в реално
време 4-10

Безжична комуникация 7-5

Бележка за

microSD/SDHC/SDXC
картите 4-14

В

Вентилационни отвори за
охлаждане 3-6

Видеорежим 4-30

Вкл./изкл. на захранването
на панела 5-11

Включване
на захранването 2-8
чрез парола 5-10

Възстановяване на твърдия
диск 2-19

Външен монитор
проблеми 6-15

Г

Грижа за носителите
Грижа за картата 4-15

Д

Двойно посочващо
устройство
Тачпад 6-10

Допълнителен
адаптер за променлив
ток 4-27

Е

Екран на
дисплея 3-9

проблеми 6-7
Специални клавиши на
Windows 4-7
Функционални клавиши
F1... F12 4-5

З

Заклучващо
устройство 4-26

Захранване
Режим на изключване
2-11
Режим на
хибернация 2-14

Звукова система
проблеми 6-14

И

изваждане на
карта – носител за
памет 4-16

Изваждане на
SIM карта 4-19

Изключване на
захранването 2-11

Икономичен режим
на батерията 5-11

Индикатор DC IN/Battery
3-11

К

Клавиатура

Н

Контролен списък на
оборудването 2-1

Настройка на
спящ режим 2-12

Носител за
възстановяване 2-18

П

Парола
контрольор 5-7
потребител 5-6
Стартиране на компютъра
с използване на
парола 5-7

поставяне на
карта – носител за
памет 4-16

Поставяне на
SIM карта 4-18

Почистване на
компютъра 1-21

Преместване на
компютъра 1-21

Проблеми
HDD 6-8, 6-9
USB мишка 6-11
USB устройство 6-12

Анализиране на проблема 6-2	Списък с документацията 2-1
Батерия 6-6	
Външен монитор 6-15	Спящ режим 2-12
Двойно посочващо устройство 6-9	
Захранване 6-5	Т
Захранване с променлив ток 6-6	
Звукова система 6-14	Типове кабели за LAN 4-24
Карта – носител с памет 6-9	
Клавиатура 6-7	У
Контролен списък за хардуера и системата 6-5	
Панел на вътрешен дисплей 6-8	Удължаване на живота на батерията 4-13
Спиране на захранването поради прегряване 6-5	
Тачпад 6-10	Уеб камера 3-8
Техническа поддръжка 6-17	
Часовник в реално време 6-7	Ф
	Форматиране на SD/SDHC/SDXC карта 4-15
Проследяване на капацитета на батерията 4-12	Функционални клавиши на клавиатурата 4-5
С	
Свързване към LAN 4-25	
Свързване на адаптера за променлив ток 2-3	
Сензорен екран 4-1	
Слот за носител с памет 4-14	
Смарт карта 4-17	